

METAPLUS ENERGY SCHUIF ACHTERZETRAMEN

MetaPlus Energy achterzetramen zijn er in diverse uitvoeringen en worden voorzien van HR⁺⁺ isolatieglas.

In combinatie met de slanke profielen bieden de achterzetramen optimale isolatie, maar zijn ook nauwelijks zichtbaar. MetaPlus Energy achterzetramen zijn daarmee bijzonder geschikt voor gebouwen waar hoge eisen worden gesteld aan de thermische isolatie en/of geluidswering.

Afmetingen

Maximale maat raamvleugel horizontale schuiframen:

Breedte: tot 1200 mm

Hoogte: tot 3000 mm

Maximale maat raamvleugel verticale schuiframen:

Breedte: tot 1600 mm

Hoogte: tot 2000 mm

Maximale raamgewicht: 60 KG

Kleur profielen

Standaard: Coating in alle standaard RAL kleuren of geanodiseerd.

Opties: Coating in Akzo, Sikkens en afwijkende RAL kleuren. Neem voor de mogelijkheden contact op met onze adviseurs.

Glas

Standaard: HR⁺⁺ isolatieglas met u-waarde 1,1 of 1,0 W/m²K

Optie: Diverse soorten isolatieglas tot een maximale glasdikte van 30 mm, waaronder gelaagd veiligheidsglas en extra geluidswerende glassoorten. Afwijkende dikte in overleg.

Veilig

Alle MetaPlus Energy achterzetramen tot 900 mm boven de vloer worden standaard voorzien van letsel beperkend glas, zoals bepaald in de norm NEN 3569.

Brandwerend

MetaPlus Energy achterzetramen kunnen optioneel brandwerend worden geleverd. Uit officiële testen is gebleken dat de speciale brandwerende vulling het aluminium profiel tegen hitte beschermt. De brandwerende vulling doet aan de thermische isolatie van MetaPlus Energy achterzetramen niets af. Testrapporten zijn op aanvraag verkrijgbaar.

Geluidwerend

MetaPlus Energy achterzetramen hebben een hoge geluidsisolerende waarde. De totale geluidsisolatie is afhankelijk van de toegepaste glassamenstelling. Meer informatie hierover vindt u in hoofdstuk 6.1 van deze documentatie.

METAPLUS ENERGY SCHUIF ACHTERZETRAMEN

MetaPlus Energy achterzetramen zijn er in diverse uitvoeringen, zodat vrijwel ieder raam kan worden voorzien met een achterzetraam. In onderstaand overzicht vindt u een aantal voorbeelden van de vele mogelijkheden.

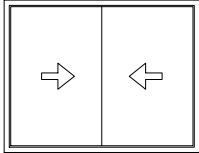

MPG-22

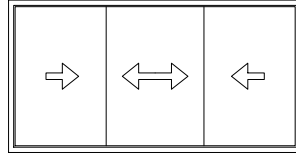

MPG-23

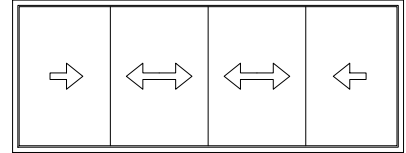

MPG-24

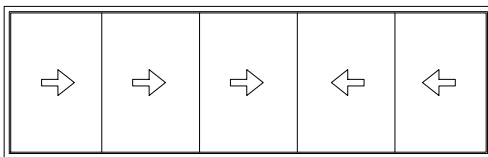

MPG-25

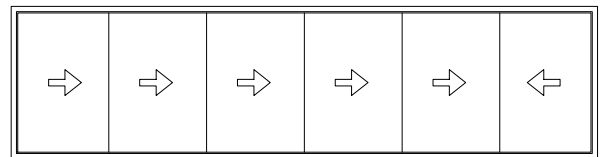

MPG-26

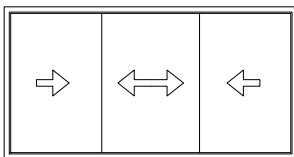

MPG-33

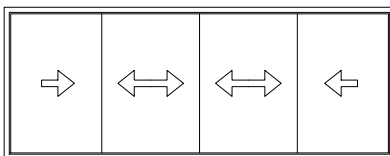

MPG-44

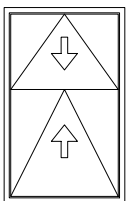

VSV-30

METAPLUS ENERGY SCHUIF ACHTERZETRAMEN

TYPEN

MetaPlus Energy achterzetramen zijn er in verschillende uitvoeringen. Hieronder zijn de diverse types aangegeven

Horizontale schuiframen										
	Verticaal Schuiframen	Horizontaal schuiframen	2 schuivende delen	3 schuivende delen	4 schuivende delen	5 schuivende delen	6 schuivende delen	2 spoor	3 spoor	4 spoor
MPG-22										
MPG-23										
MPG-24										
MPG-25										
MPG-26										
MPG-33										
MPG-34										
MPG-35										
MPG-36										
MPG-44										
MPG-45										
MPG-46										

Verticale schuiframen										
	Verticaal Schuiframen	Horizontaal schuiframen	2 schuivende delen	3 schuivende delen	4 schuivende delen	5 schuivende delen	6 schuivende delen	2 spoor	3 spoor	4 spoor
VSV-30										

METAPLUS ENERGY SCHUIF ACHTERZETRAMEN

MPG-22

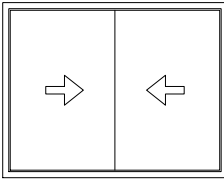

MetaPlus Energy
schuivend achterzetraam,
type **MPG-22**.
Uitvoering in aluminium frame.

Voorzien van:

- HR⁺⁺ isolatieglas
- frame van aluminium profiel nr. 8702
- aluminium raamprofiel nr. 8700
- rvs handgreep nr. 8465
- afdichtingsrubber nr. 5873

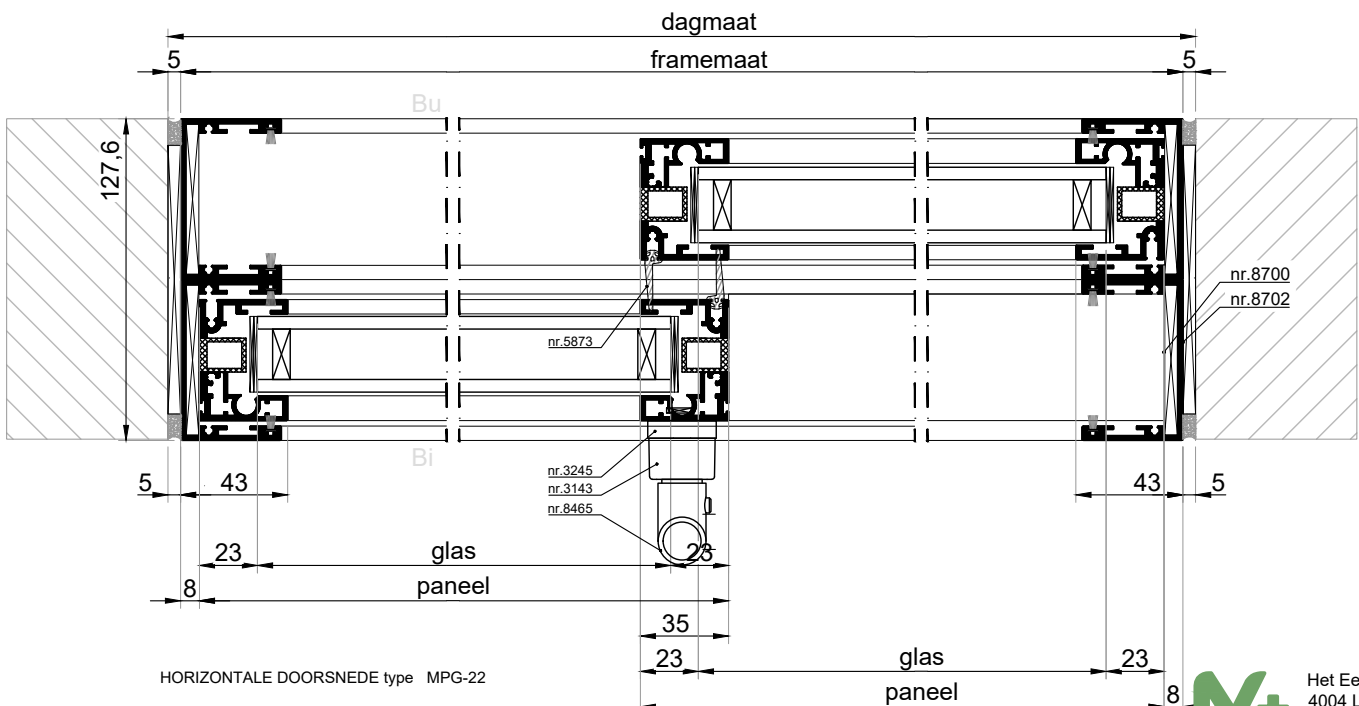
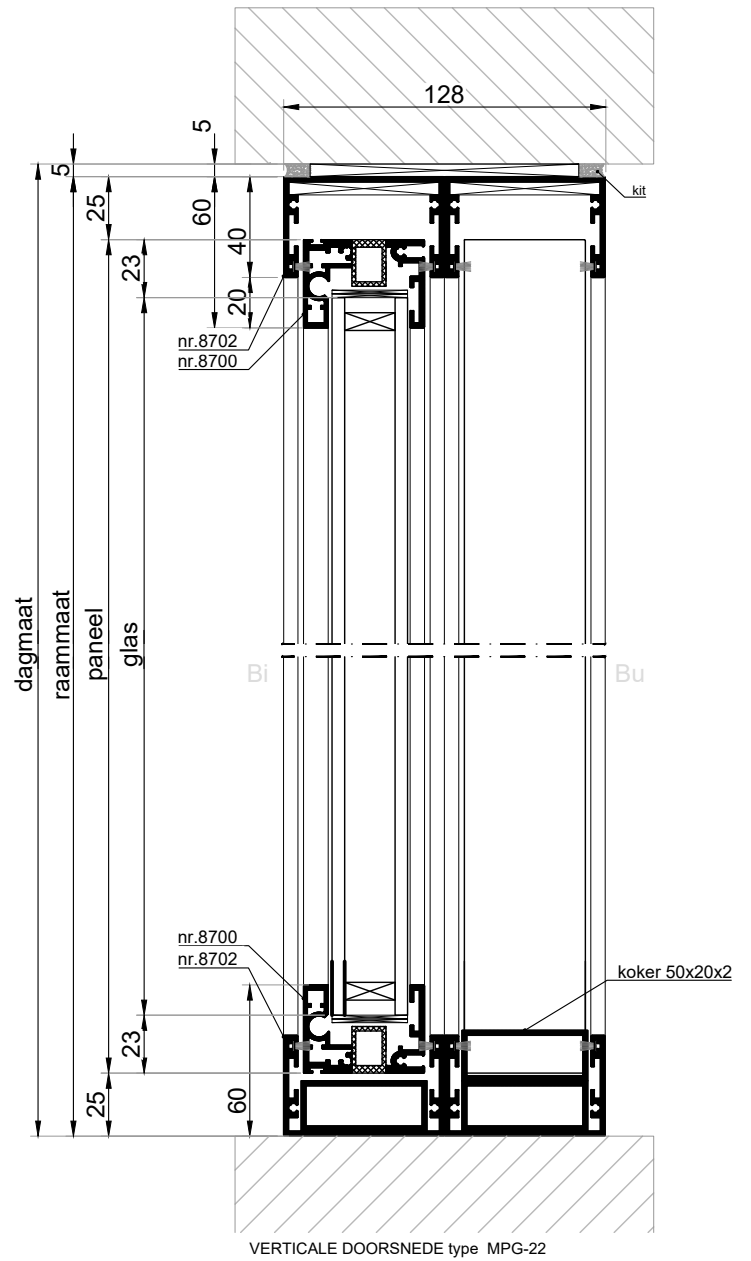

METAPLUS ENERGY SCHUIF ACHTERZETRAMEN

MPG-23

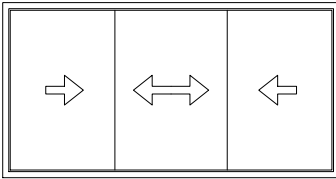

MetaPlus Energy
schuivend achterzetraam,
type **MPG-23**.
Uitvoering in aluminium frame.

Voorzien van:

- HR⁺⁺ isolatieglas
- frame van aluminium profiel nr. 8702
- aluminium raamprofiel nr. 8700
- rvs handgreep nr. 8465
- afdichtingsrubber nr. 5873

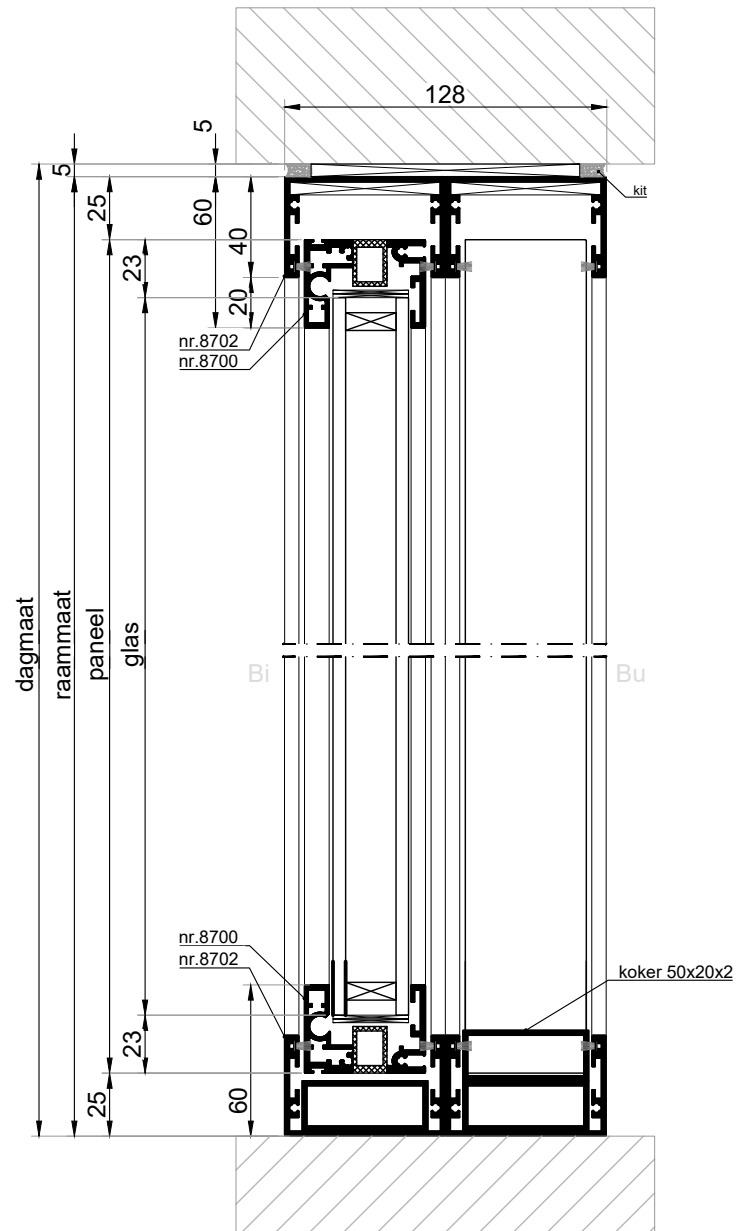

VERTICALE DOORSNEDE type MPG-23

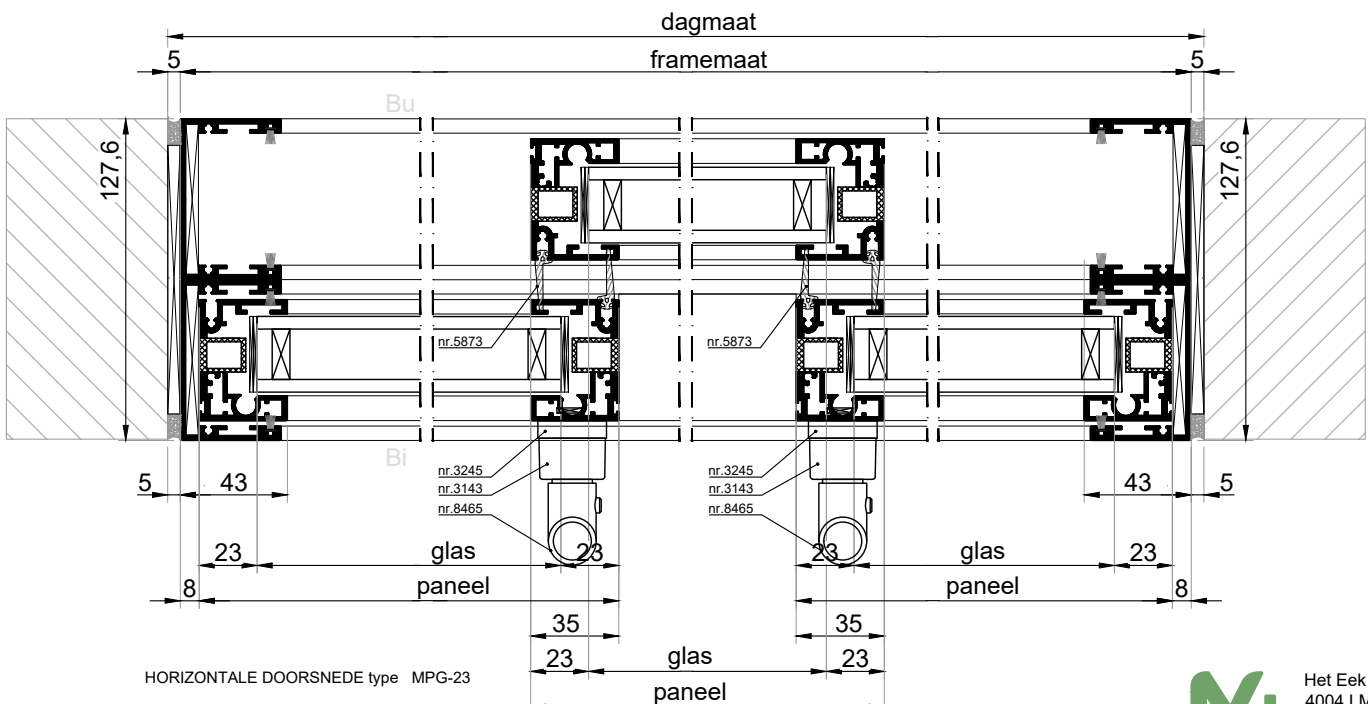

HORIZONTALE DOORSNEDE type MPG-23

METAPLUS ENERGY SCHUIF ACHTERZETRAMEN

MPG-33

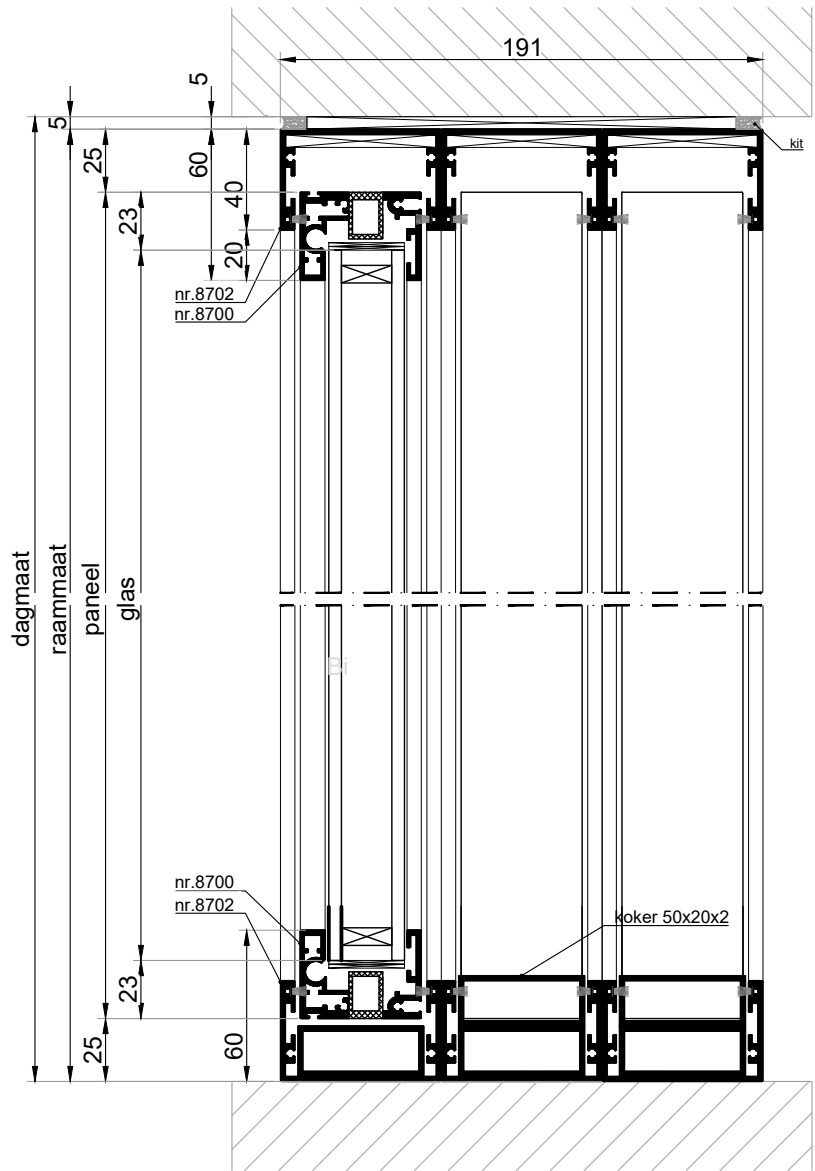
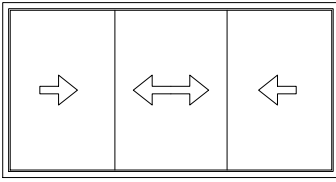

VERTICALE DOORSNEDE type MPG-33

MetaPlus Energy
schuifend achterzetraam,
type **MPG-33**.
Uitvoering in aluminium frame.

Voorzien van:

- HR⁺⁺ isolatieglas
- frame van aluminium profiel nr. 8702
- aluminium raamprofiel nr. 8700
- rvs handgreep nr. 8465
- afdichtingsrubber nr. 5873

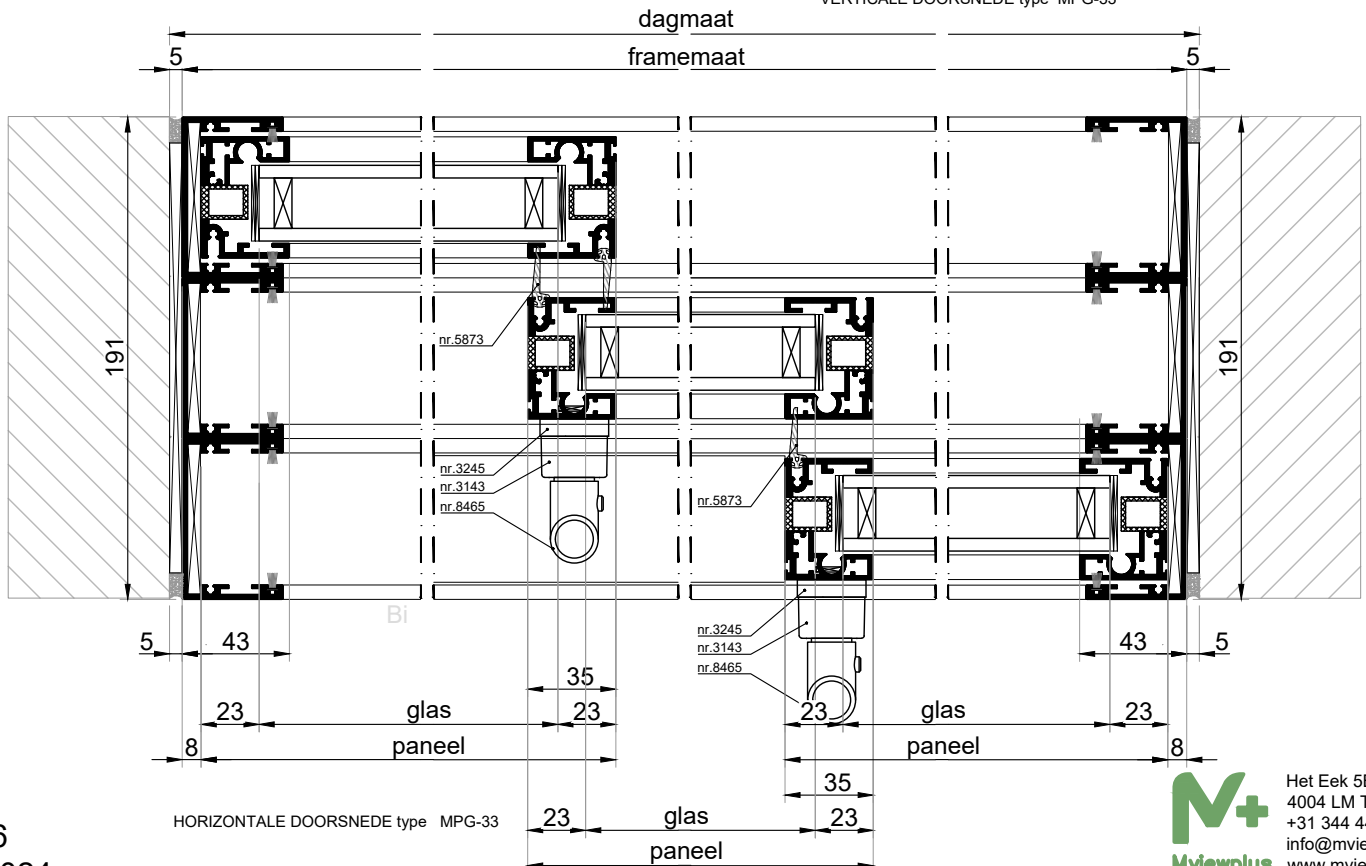

HORizontALE DOORSNEDE type MPG-33

METAPLUS ENERGY SCHUIF ACHTERZETRAMEN

PROFIELEN

Frameprofiel nr. 8702

Materiaal: aluminium
Afwerking: geanodiseerd of RAL kleur

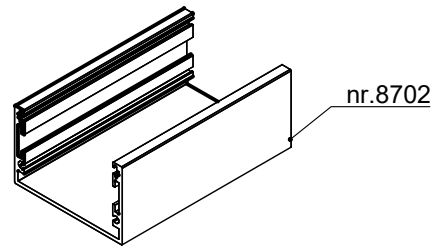

Raamprofiel nr. 8700

Materiaal: aluminium
Afwerking: geanodiseerd of RAL kleur

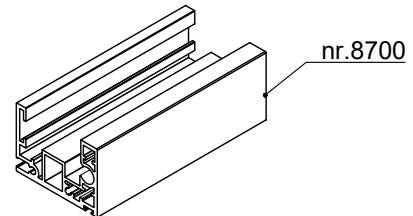

ONDERDELEN

Raamsluiters nr. 3245/3143/8465 (standaard)

Model: standaard
Materiaal: mat geborsteld rvs
Sluitplaten: nr. 3148, mat geborsteld rvs

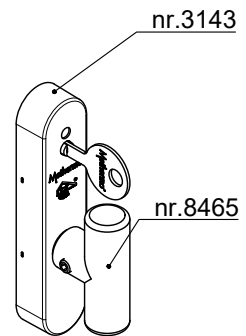

Raamsluiters nr. 3245/3143/8464 (optie)

Model: standaard
Materiaal: mat geborsteld rvs
Sluitplaten: nr. 3148, mat geborsteld rvs

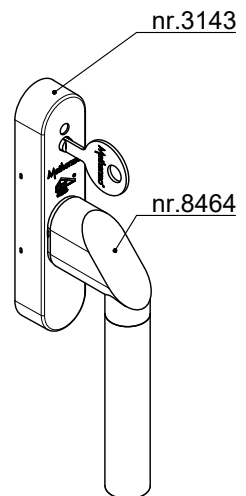

METAPLUS ENERGY SCHUIF ACHTERZETRAMEN

VSV-30

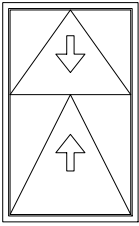

MetaPlus Energy
schuifend achterzetraam,
type **VSV-30**.
Uitvoering in aluminium frame.

Voorzien van:

- HR⁺⁺ isolatieglas
- frame van aluminium nr. 9300 en nr. 9310
- aluminium raamprofiel nr. 8011 en nr. 9315
- balansveren
- glijbokken
- kantelas
- raamgeledeiding
- blokkeringsslot en pen
- handgreep nr. 9307
- afdichtingsrubbers nr.9311

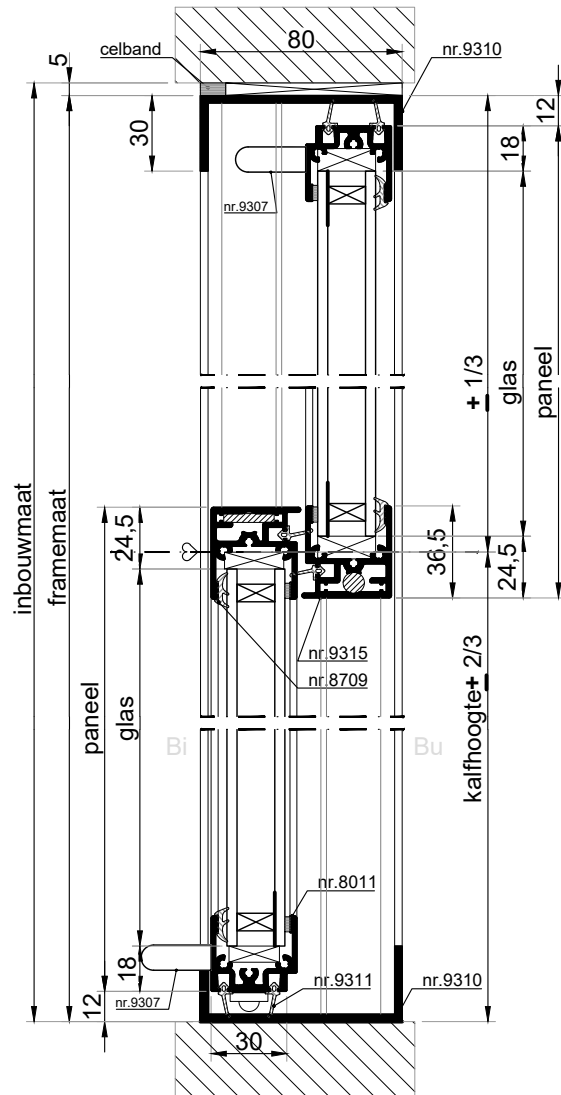

VERTICALE DOORSNEDE type VSV-30

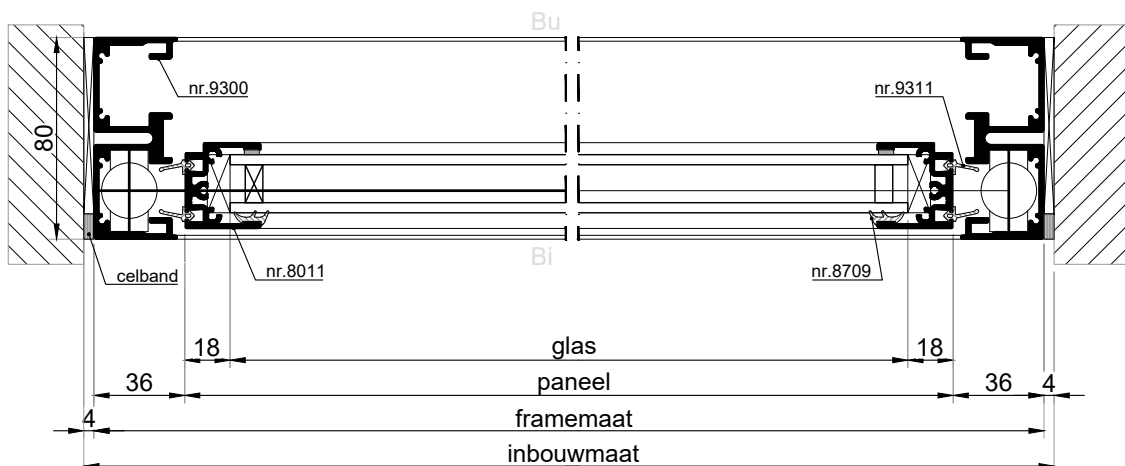

HORIZONTALE DOORSNEDE type VSV-30

METAPLUS ENERGY SCHUIF ACHTERZETRAMEN

ONDERDELEN TYPE VSV

Frame stijlprofiel nr. 9300

materiaal: aluminium

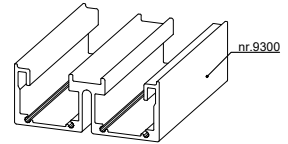

Middennaadprofiel nr. 9315

Materiaal: aluminium

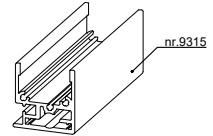

Raamprofiel nr. 8011

Materiaal: aluminium

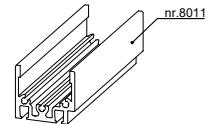

Framedorpel profiel nr. 9310

Materiaal: aluminium

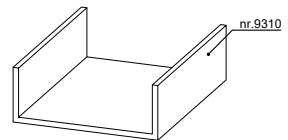

Raamgeleider nr. 9305

Materiaal: kunststof

Kleur: zwart

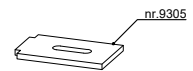

Raamgeleider nr. 9313

Materiaal: aluminium

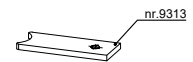

Handgreep nr. 9307

Materiaal: geborsteld rvs

Optie: RAL kleur



SCHOONMAKEN

Type VSV-30, verticaal schuivend achterzetraam, is dé ideale oplossing voor isolatie van oude verticale schuifraamconstructies. Het raam is voor het schoonmaak compleet kantelbaar. Wanneer het onderpaneel geblokkeerd wordt door middel van twee pennen en de bovenzijde van dit paneel ontgrendeld is, kan het geopend worden om de buitenzijde te reinigen. Het bovenraam is daarna te openen.

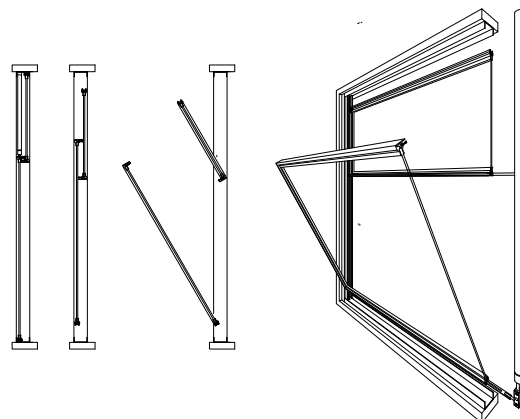

METAPLUS ENERGY SCHUIF ACHTERZETRAMEN

SAMENSTELLING ONDERDELEN TYPE VSV

