

## VERTICAAL SCHUIVENDE LOKETTEN

### Glas

Standaard: blank voorgespannen floatglas  
Opties: gelaagd glas  
gekleurd glas

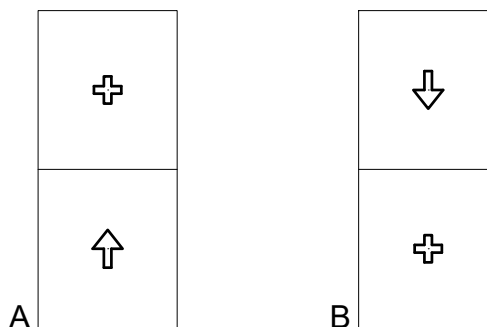

### Kleur profielen

Standaard: naturel geanodiseerd  
Optie: coating in standaard RAL kleuren

### Typen

Standaard: model A  
Optie: model B en C

### Bediening

Standaard: afstandbediening  
Snelheid: 43 mm / sec

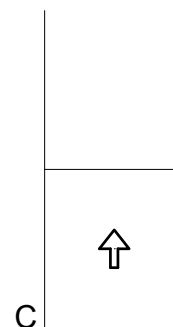

### Geluidsisolatie

Door toepassing van borstelprofielen tussen de glaspanelen van type EVSL-2 en EVSL-4 is een goede afdichting te krijgen, waardoor geluidsoverlast in de achterliggende ruimte wordt verminderd.

### Sloten

Standaard: niet afsluitbaar  
Optie: elektrisch afsluitbaar

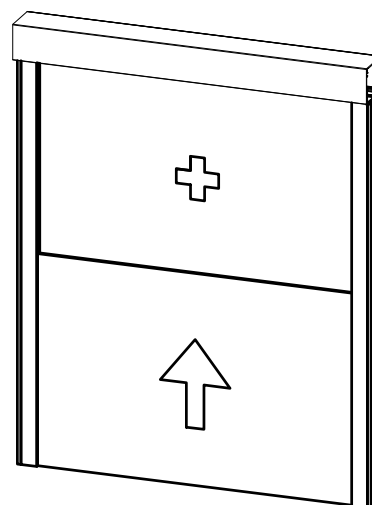

# ELEKTRISCHE BEDIENDE SCHUIFLOKETTEN

## HORIZONTAAL SCHUIFENDE LOKETTEN

### Glas

Standaard: blank voorgespannen floatglas  
Opties: gelaagd glas  
gekleurd glas

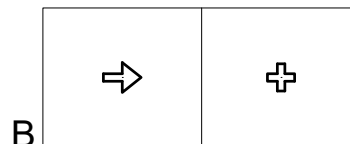

### Kleur profielen

Standaard: naturel geanodiseerd  
Optie: coating in standaard RAL kleuren

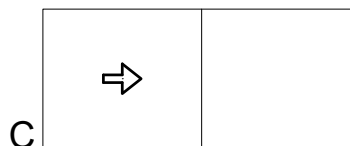

### Typen

Standaard: Model B  
Optie: Model C t/m F

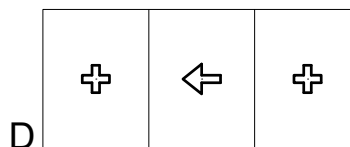

### Bediening

Standaard: draaischakelaar

### Vergrendeling

Standaard: geblokkeerd bij stroomuitval

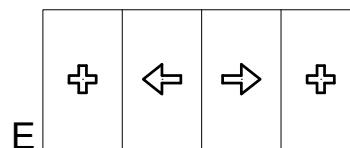

### Geluidsisolatie

Standaard: minimaal  
Optie: d.m.v. borstelaafdichtingen

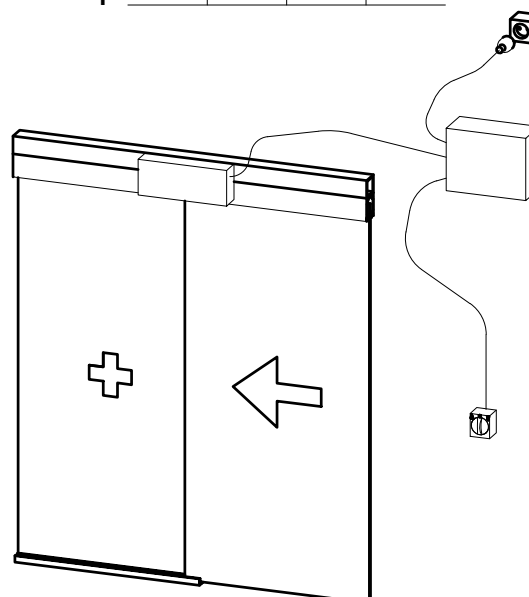
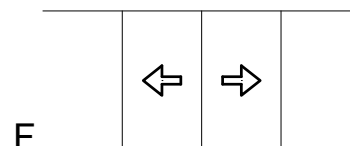

# ELEKTRISCHE BEDIENDE SCHUIFLOKETTEN

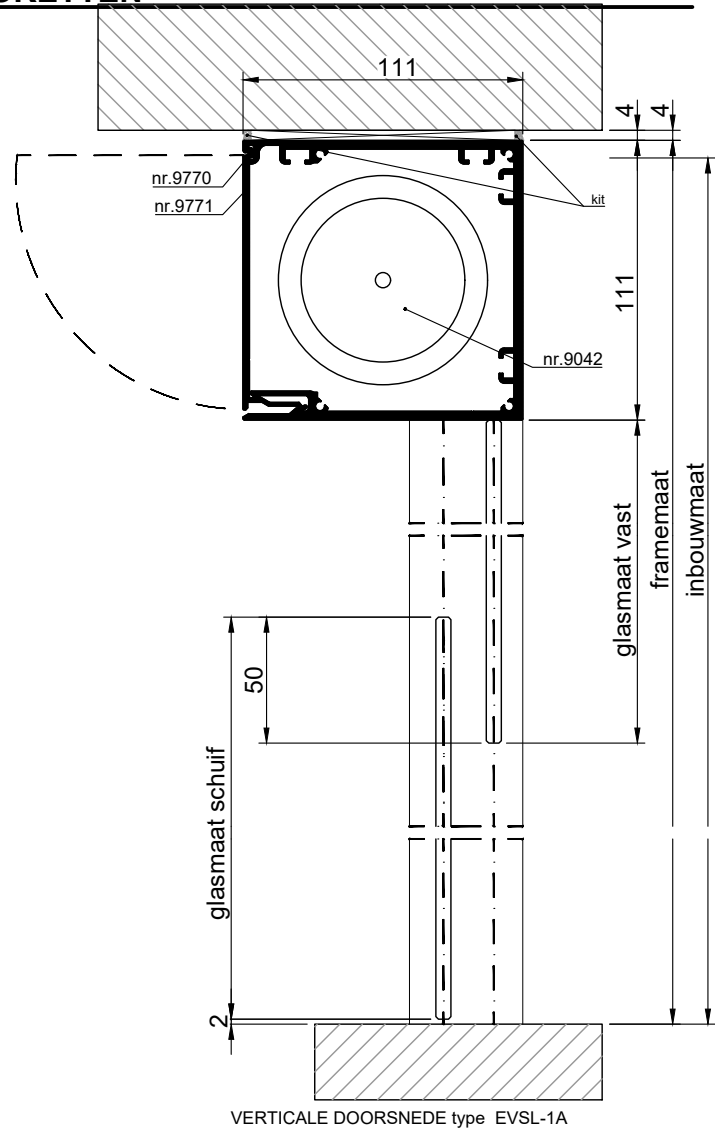
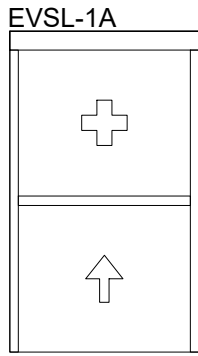

Elektrisch verticaal schuifloket, type **EVSL-1A**.  
Bestaande uit 1 schuifpanelen 1 vast paneel.

Voorzien van:

- 6 mm blank voorgespannen floatglas,
- aluminium stijlprofiel nr. 9053
- aluminium looplint nr. 9035
- kogelgelagerde rollen nr. 7035
- montageprofiel nr. 6011
- aandrijfkoof 9770 / 9771
- aandrijfunit 9042
- voedingskabel met stekker 230V nr. 9703
- vaste afstandbediening nr. 9704

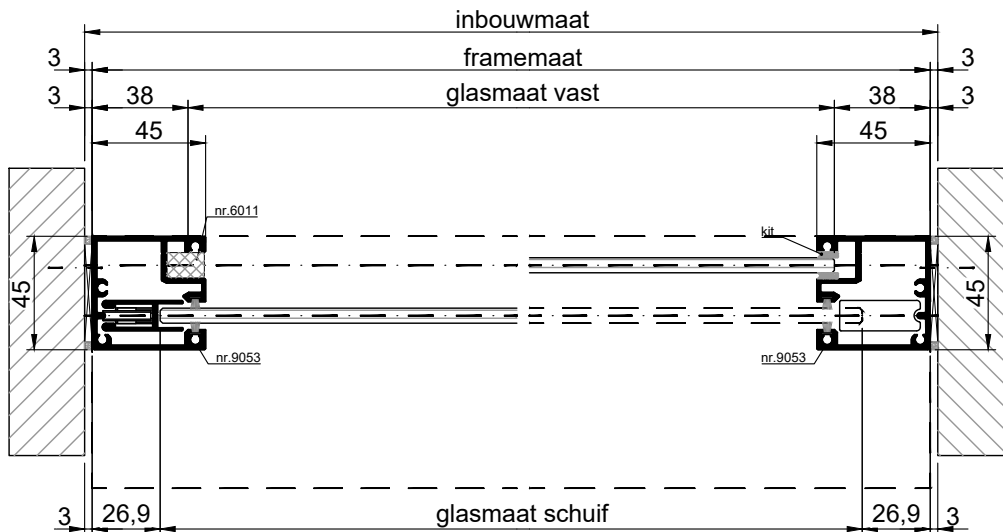

HORIZONTALE DOORSNEDE type EVSL-1A

# ELEKTRISCHE BEDIENDE SCHUIFLOKETTEN

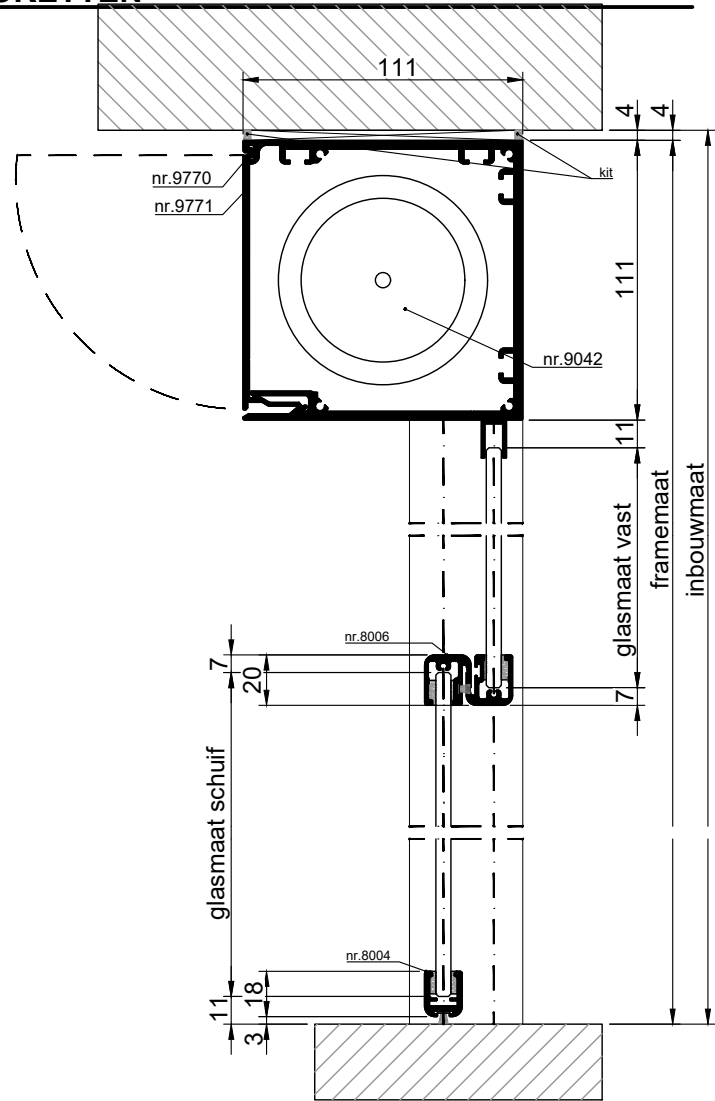
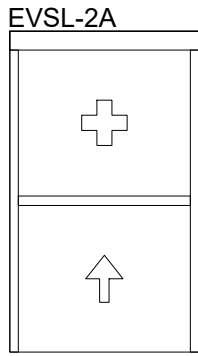

Elektrisch verticaal schuifloket, type **EVSL-2A**.  
Bestaande uit 1 schuifpaneel en 1 vast paneel

Voorzien van:

- 6 mm blank voorgespannen floatglas
- aluminium stijlprofiel nr. 9053
- montageprofiel nr. 6011
- aluminium loopplint nr. 9035
- kogelgelagerde rol nr. 7035
- aluminium middennaadprofiel nr. 8006
- aluminium dichtingsprofiel nr. 8004
- aandrijfkoof 9770 / 9771
- aandrijfunit nr. 9042
- voedingskabel met stekker 230V nr. 9703
- vaste afstandbediening nr. 9704

VERTICALE DOORSNEDE type EVSL-2A

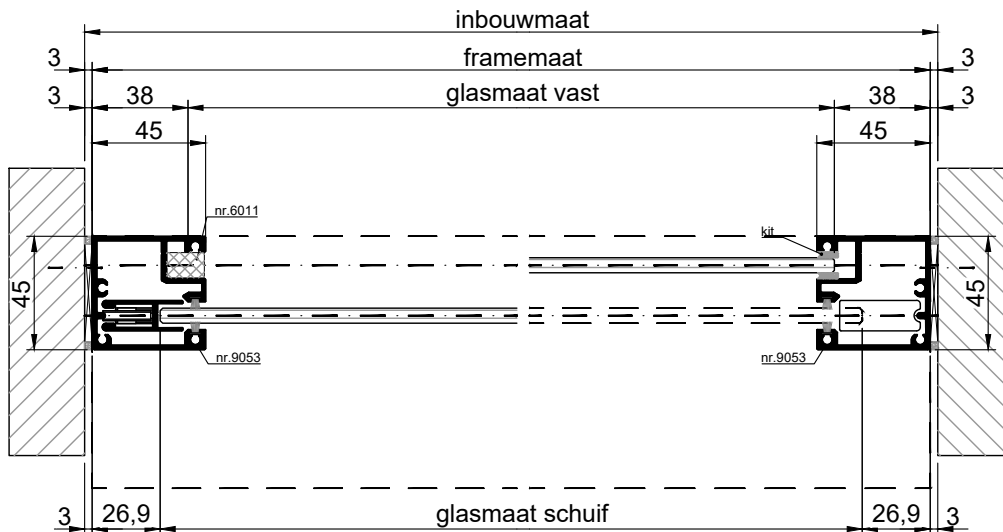

HORIZONTALE DOORSNEDE type EVSL-2A

# ELEKTRISCHE BEDIENDE SCHUIFLOKETTEN

## ONDERDELEN TYPE EVSL-1A en EVSL-2A

### Stijlprofiel nr. 9053

Materiaal: aluminium  
Standaard uitvoering: naturel geanodiseerd  
Optie: gepoedercoat

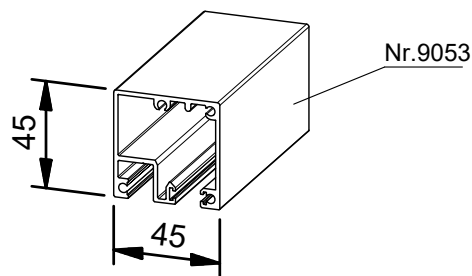

### Dichtingsprofiel nr. 8004

Materiaal: aluminium  
Standaard uitvoering: naturel geanodiseerd  
Optie: gepoedercoat

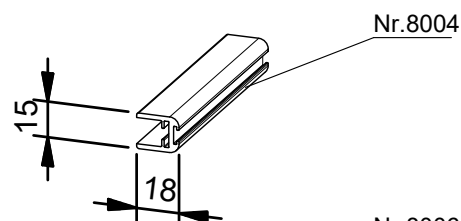

### Middennaadafdichting nr. 8006

Materiaal: aluminium  
Standaard uitvoering: naturel geanodiseerd  
Optie: gepoedercoat

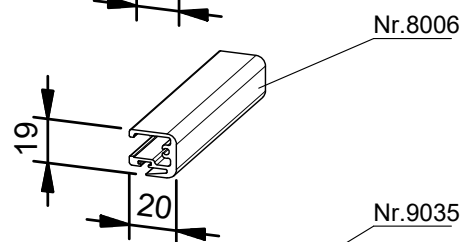

### Looplint nr. 9035

Materiaal: aluminium  
Standaard uitvoering: naturel geanodiseerd

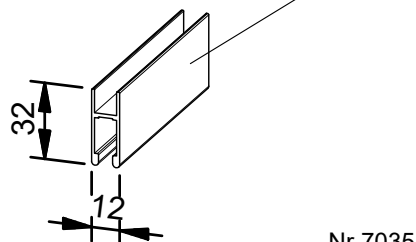

### Kogelgelagerde rol nr. 7035

Materiaal: aluminium en rvs

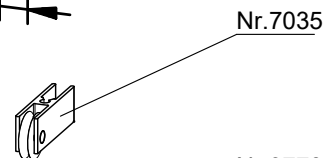

### Aandrijfkoof 9770 / 9771 voor Aandrijfunit 9042

Materiaal: aluminium  
Standaard uitvoering: naturel geanodiseerd  
Optie: gepoedercoat  
Aansluitvoorziening: wandcontactdoos 230V

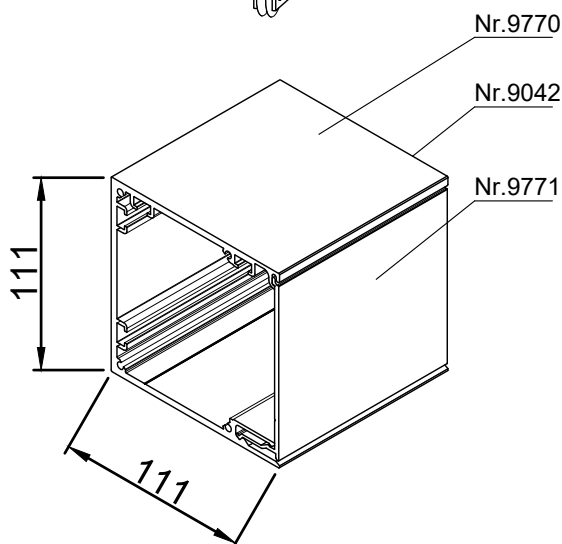

### Afstandbediening nr. 9711

Materiaal: kunststof  
Kleur: wit / grijs

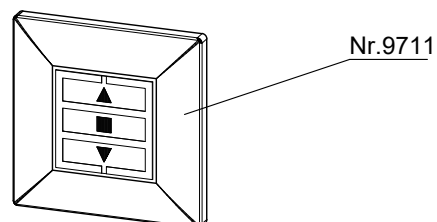

# ELEKTRISCHE BEDIENDE SCHUIFLOKETTEN

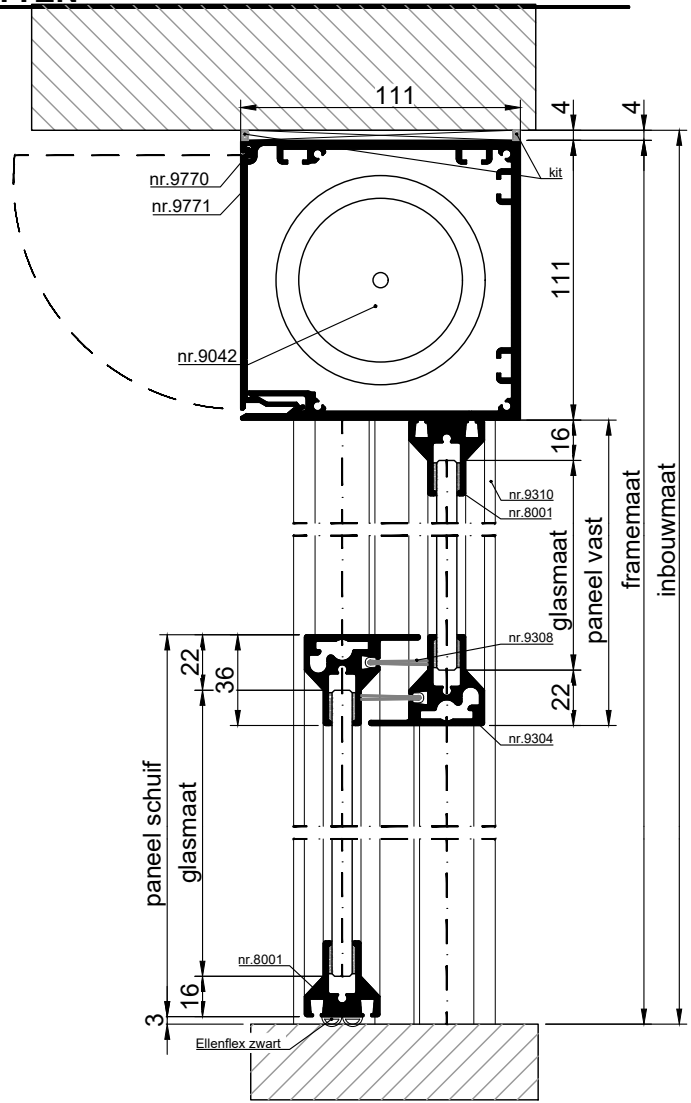
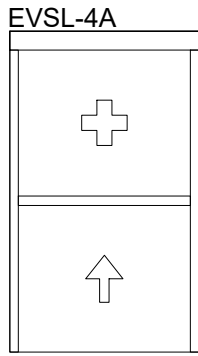

Elektrisch verticaal schuifloket, type **EVSL-4A**.  
Bestaande uit 1 schuifpaneel en 1 vast paneel

Voorzien van:

- gelaagd floatglas 4(2)4
- aluminium stijlprofielen nr. 9300
- aluminium raamstijlen nr. 8001 met geleidingsprofiel nr. 8070
- aluminium dichtingsprofielen nr. 8001
- aluminium middennaadprofielen nr. 9304
- aandrijfunit nr. 9042
- aandrijfkoof 9770 / 9771
- aandrijfunit 9042
- voedingskabel met stekker 230V nr. 9703
- vaste afstandbediening nr. 9704

VERTICALE DOORSNEDE type EVSL-4A

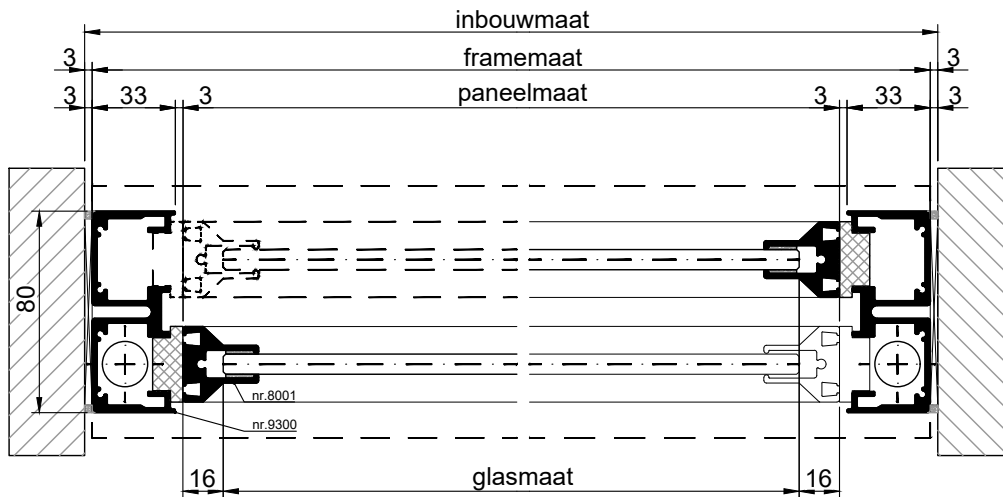

HORIZONTALE DOORSNEDE type EVSL-4A

# ELEKTRISCHE BEDIENDE SCHUIFLOKETTEN

## ONDERDELEN TYPE EVSL-4A

### Stijlprofiel nr. 9300

Materiaal: aluminium  
Standaard uitvoering: naturel geanodiseerd  
Optie: gepoedercoat

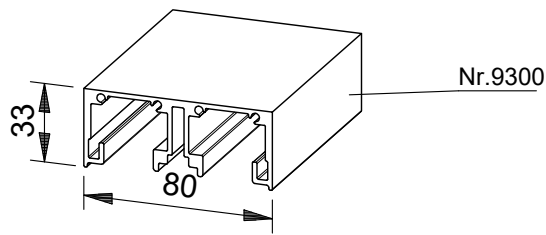

### Middennaadprofiel nr. 9304

Materiaal: aluminium  
Standaard uitvoering: naturel geanodiseerd  
Optie: gepoedercoat

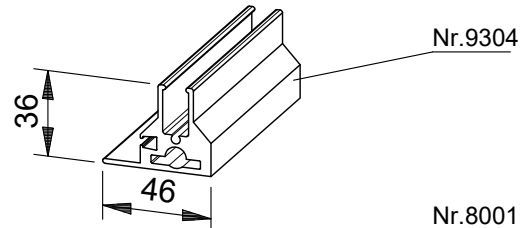

### Dichtingsprofiel nr. 8001

Materiaal: aluminium  
Standaard uitvoering: naturel geanodiseerd  
Optie: gepoedercoat

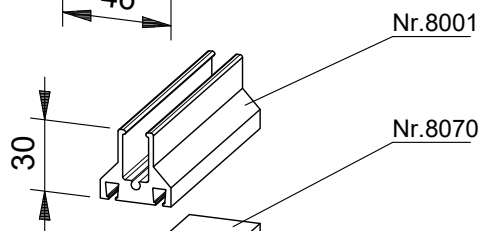

### Geleidingsprofiel nr. 8070

Materiaal: kunststof  
Kleur: grijs

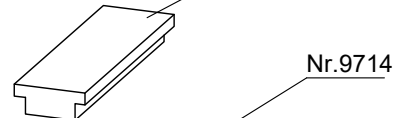

### Aandrijfkoof 9770 / 9771 aandrijfunit nr. 9042

Materiaal: aluminium  
Standaard uitvoering: naturel geanodiseerd  
Optie: gepoedercoat  
Aansluitvoorziening: wandcontactdoos 230V

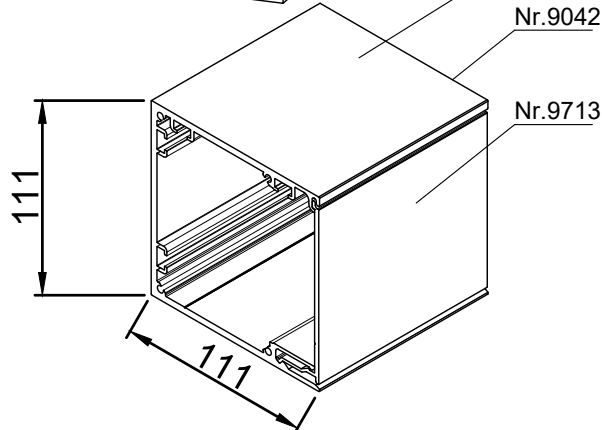

### Afstandbediening nr. 9711

Materiaal: kunststof  
Kleur: wit / grijs

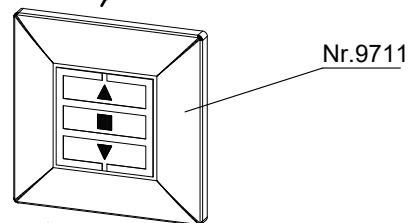

### Elektrisch pengrendel nr. 9708

Materiaal afdekkap: mat geborsteld rvs  
Aansluitspanning: 12V DC / 24V DC instelbaar  
Stroomopname: 0,9 A / 1,8 A  
Houdstroom: 300mA

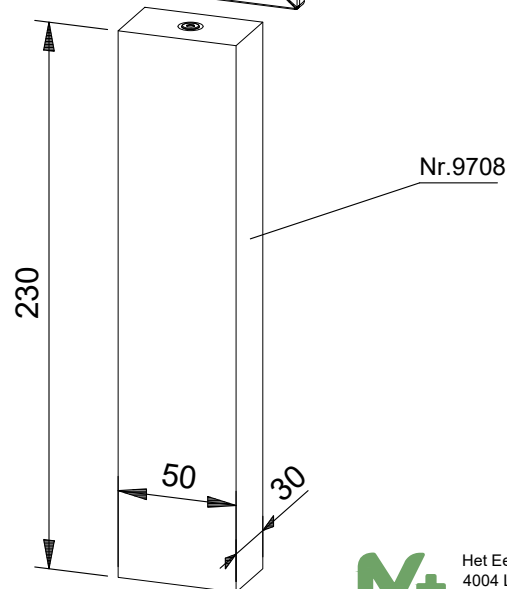

Optie voor automatische vergrendeling

# ELEKTRISCHE BEDIENDE SCHUIFLOKETTEN

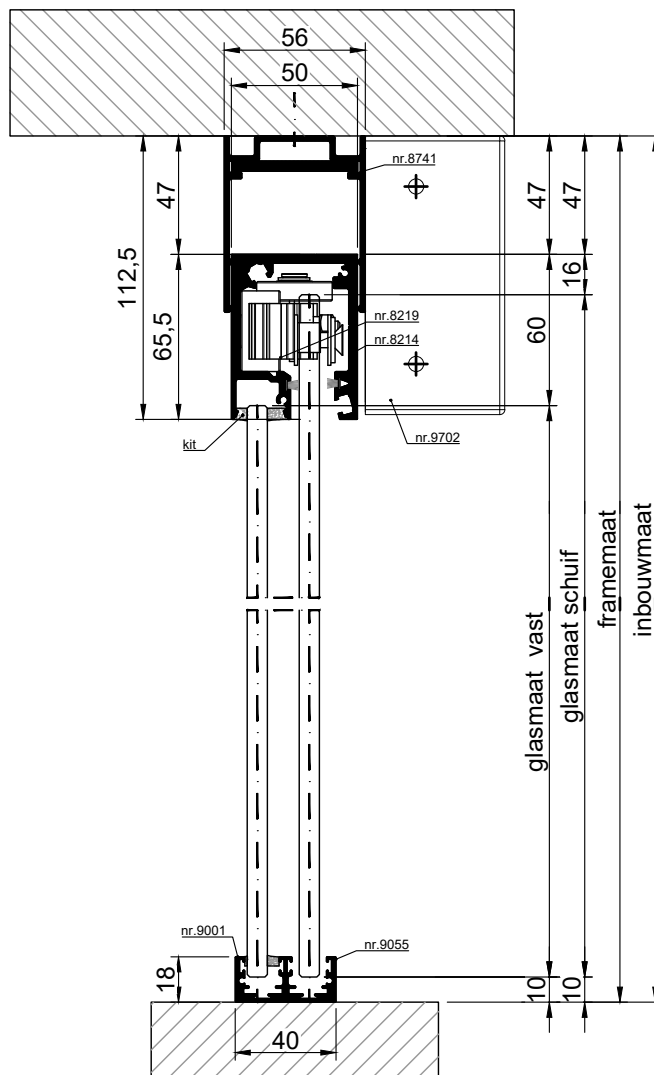
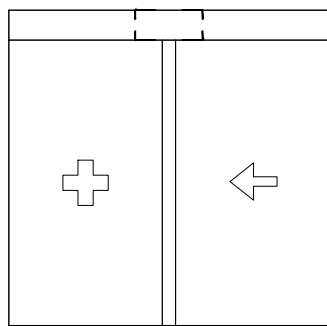

Elektrisch horizontaal schuifloket type **EHS�-10B**.  
Bestaande uit 1 schuifpaneel en 1 vast paneel

Voorzien van:

- 8 mm blank voorgespannen floatglas
- aluminium stelbak 8741
- aluminium hangrail nr. 8214
- kogelgelagerde looprol nr. 8219 met tandheugel nr. 9705
- aluminium ondergeleidingsprofiel nr. 9001
- aandrijfunit nr. 9702 met afdekkap
- voedingskabel met stekker 230V nr. 9703
- schakelkast nr. 9715 met voeding en elektronische afslag
- bedieningsknop nr. 9704

VERTICALE DOORSNEDE type EHS�-10B

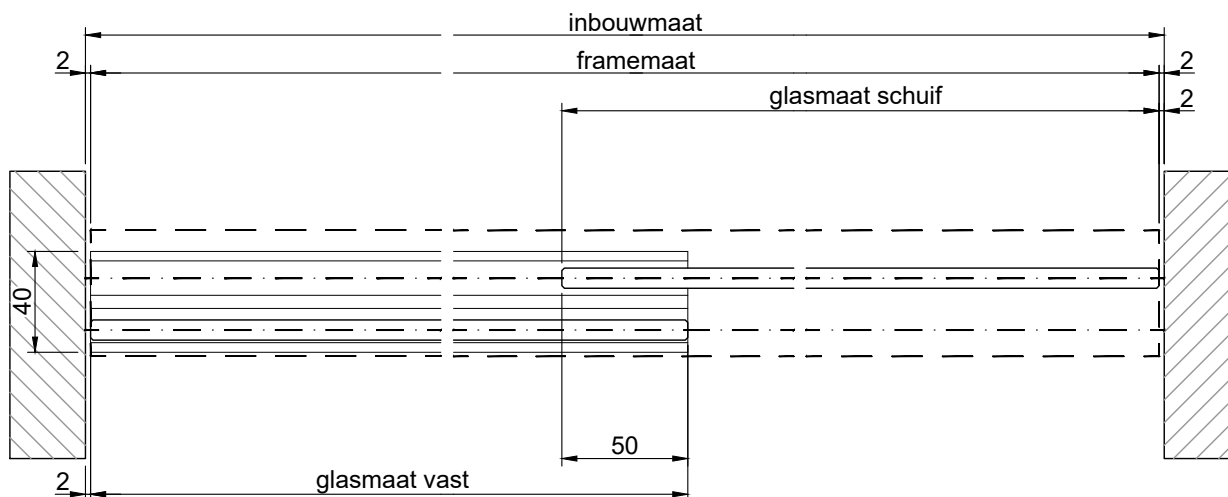

HORIZONTALE DOORSNEDE type EHS�-10B



# ELEKTRISCHE BEDIENDE SCHUIFLOKETTEN

## ONDERDELEN TYPE EHSL-10B

### Stelbak nr. 8741

Materiaal: aluminium  
Standaard uitvoering: naturel geanodiseerd  
Optie: gepoedercoat

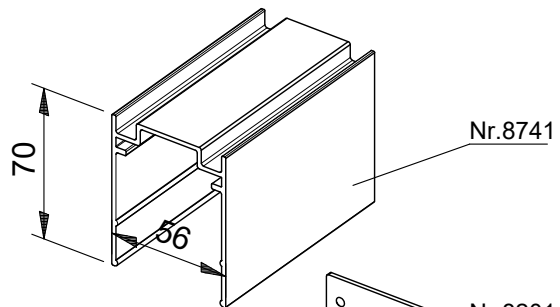

### Hangrail nr. 8214

Materiaal: aluminium  
Standaard uitvoering: naturel geanodiseerd  
Optie: gepoedercoat

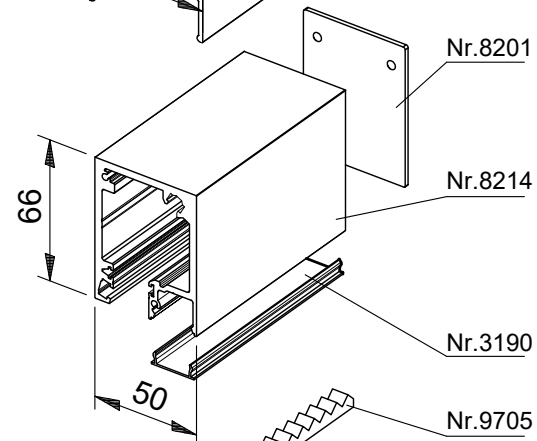

### Kopplaat nr. 8201

Materiaal: aluminium  
Standaard uitvoering: naturel geanodiseerd  
Optie: gepoedercoat

### Afdekprofiel nr. 3190

Materiaal: kunststof  
Kleur: wit / grijs / zwart

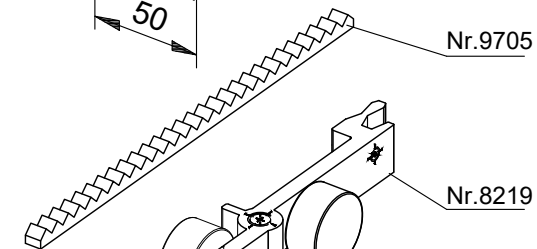

### Tandbeugel nr. 9705

Materiaal: verzinkt staal

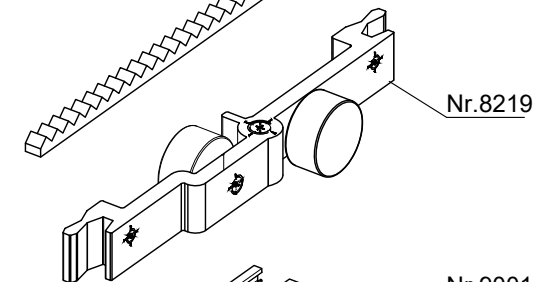

### Kogelgelagerde looprol nr. 8219

Materiaal huis: aluminium  
Bovengeleiding en wielen: kunststof

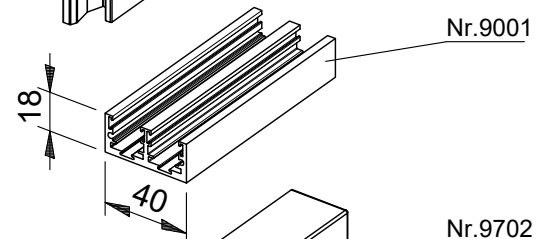

### Ondergeleiding nr. 9001

Materiaal: aluminium  
Standaard uitvoering: naturel geanodiseerd  
Optie: gepoedercoat

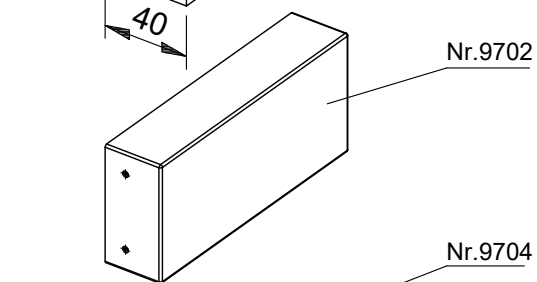

### Aandrijfunit nr. 9702

Materiaal: afdekkap aluminium  
Standaard uitvoering: gecoat  
Aansluitvoorziening: wandcontactdoos 230V

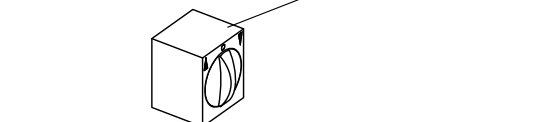

### Bedieningsknop nr. 9704

Materiaal: wit kunststof  
Uitvoering: opbouw

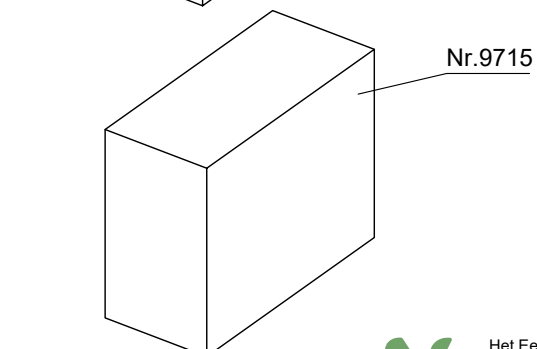

### Voedingsunit nr. 9715

Materiaal: kunststof grijs  
Plaats: tussen aandrijfunit en schakelaar op nader af te stemmen plaats