

BRANDWERENDE SCHUIFLOKETTEN

HORINZONTAAL SCHUIVENDE LOKETTEN

Glas

Standaard: 30 of 60 minuten brandwerend glas
Optie: alle brandwerende glassoorten

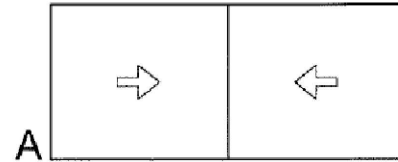

Kleur profielen

Standaard: coating in standaard RAL kleuren
stralen volgens SIS 05.5900 SA2.5-3
40 micron epoxy primer
50 micron poedercoating

Optie: extra behandeling met
25 micron zink metaliseerlaag
ten behoeve van buiten toepassing

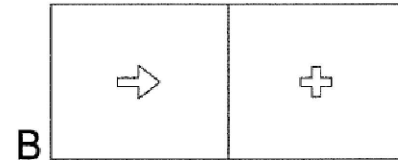

Modellen

Standaard: model A
Optie: model B en E

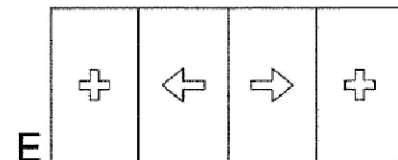

Normen

Bedieningskracht van Mefistop schuifloketten is conform NEN 3662 en bedraagt maximaal 150N.

Brandwerendheid

Standaard: 30 minuten brandwerend
Optie: 60 minuten brandwerend
Testrapporten zijn op aanvraag verkrijgbaar.

Uitvoeringen:

Standaard: handbediend
Opties: bediening met zelfsluitinrichting
elektrische bediening

Sloten

Standaard: afsluitbaar met sleutel
Optie: elektrisch vergrendelbaar

BRANDWERENDE SCHUIFLOKETTEN

VERTICAAL SCHUIVENDE LOKETTEN

Glas

Standaard: 30 minuten brandwerend glas
Optie: 60 minuten brandwerend glas en andere brandwerende glassoorten

Kleur profielen

Standaard: in standaard RAL kleur
stralen volgens SIS 05.5900 SA2.5-3
40 micron epoxy primer
50 micron poedercoating
Optie: extra behandeling met 25 micron zink metaliseerlaag ten behoeve van buiten toepassing

Modellen

Standaard: model A
Optie: model B en C

brandwerendheid

Standaard: 30 minuten brandwerend
Optie: 60 minuten brandwerend
Testrapporten zijn op aanvraag verkrijgbaar.

Uitvoeringen:

Standaard: elektrische bediening
Optie: elektrische bediening i.c.m. aansluiting op brandmeldinstallatie

Sloten

Optie: afsluitbaar met sleutel

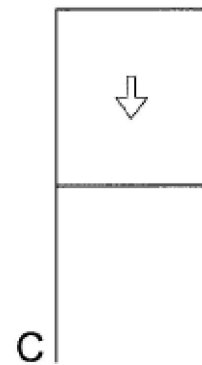
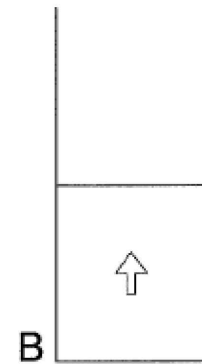
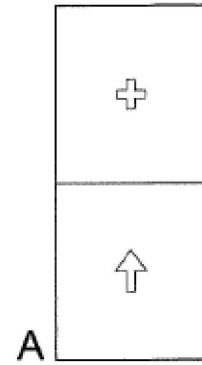

BRANDWERENDE SCHUIFLOKETTEN

MHSL-1A

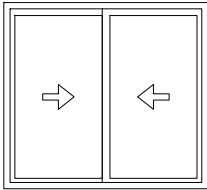

Mefistop 30 minuten brandwerend horizontaal schuifloket, type **MHSL-1A**, bestaande uit 2 schuifpanelen

Voorzien van:

- 30 minuten brandwerend glas
- stalen buitenframe van profiel nr. 8900
- stalen looprails nr. 8902
- stalen raamframes van profiel nr. 8903, nr. 8905
- eindstop nr. 8917
- gelagerde loopwielen nr. 8971
- handgreep nr. 9307
- slot nr. 5203
- opschuimende componenten

Opties: Zelfsluitinrichting met smeltzekering
 Zelfsluitinrichting met kleefmagneet
 60 minuten brandwerend

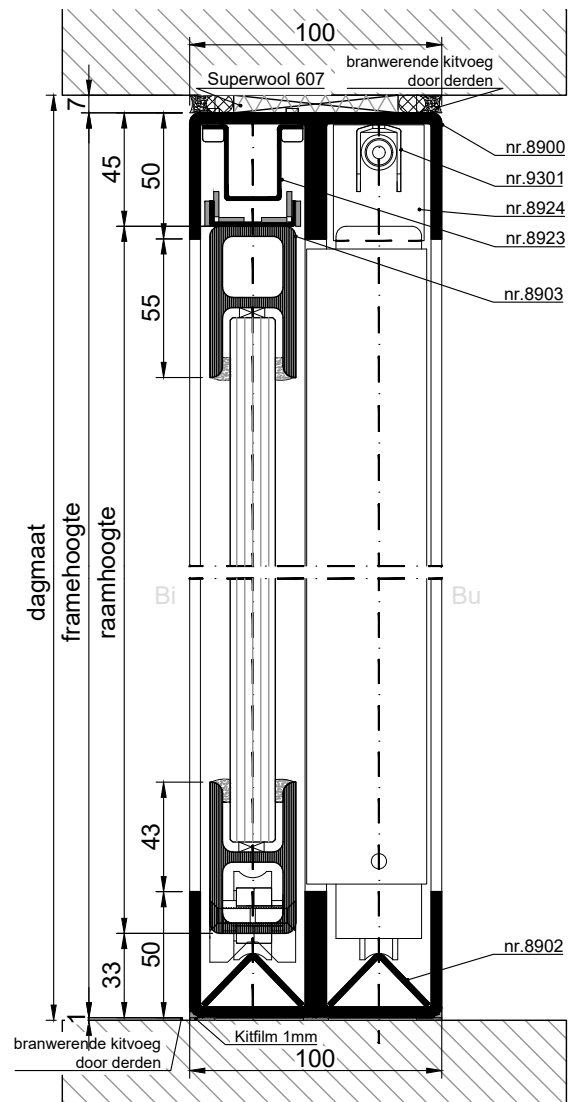

VERTICALE DOORSNEDE MHSL-1A

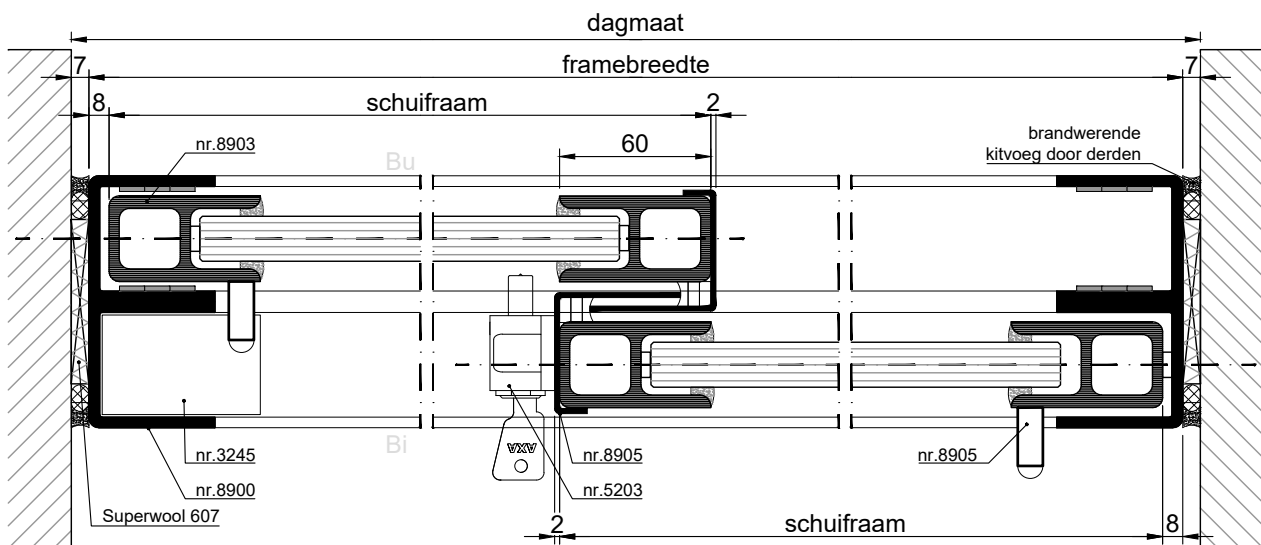

HORIZONTALE DOORSNEDE MHSL-1A

BRANDWERENDE SCHUIFFLOKETTEN

MHSL-1B

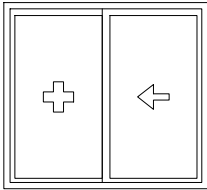

Mefistop 30 minuten brandwerend horizontaal schuifloket, type **MHSL-1B**, bestaande uit 1 schuifpaneel en 1 vast paneel

Voorzien van:

- 30 minuten brandwerend glas
- stalen buitenframe van profiel nr. 8900
- stalen looprails nr. 8902
- stalen raamframes van profiel nr. 8903, nr. 8905, nr. 8923 en nr. 8924
- eindstop nr. 8917
- gelagerde loopwielen nr. 8971
- handgreep nr. 9307
- opschuimende componenten
- slot nr. 5203

Opties: Zelfsluitinrichting met smeltzekering
 Zelfsluitinrichting met kleefmagneet
 60 minuten brandwerend

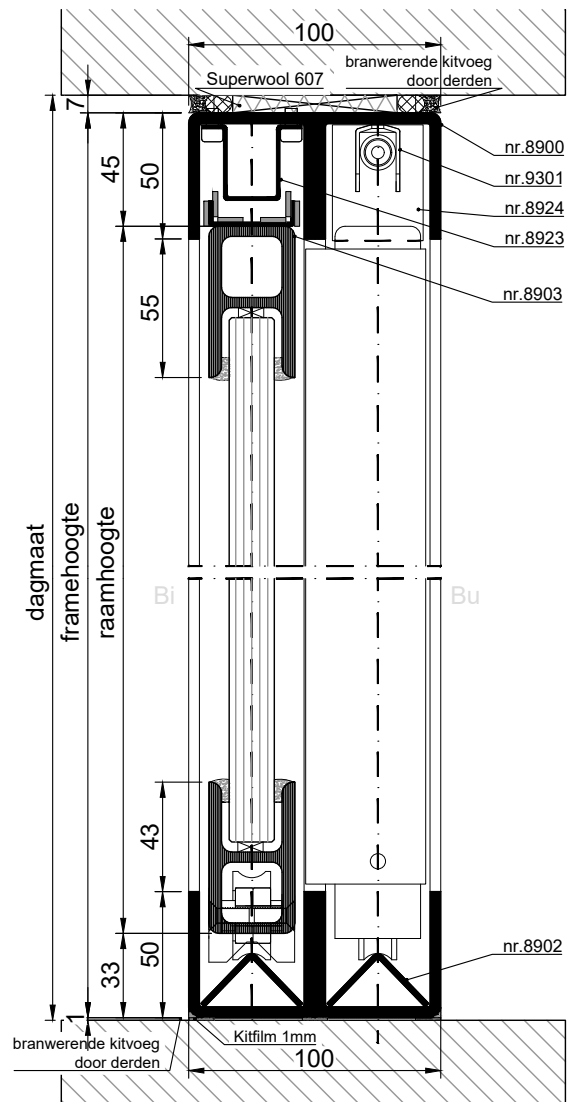

VERTICALE DOORSNEDE MHSL-1B

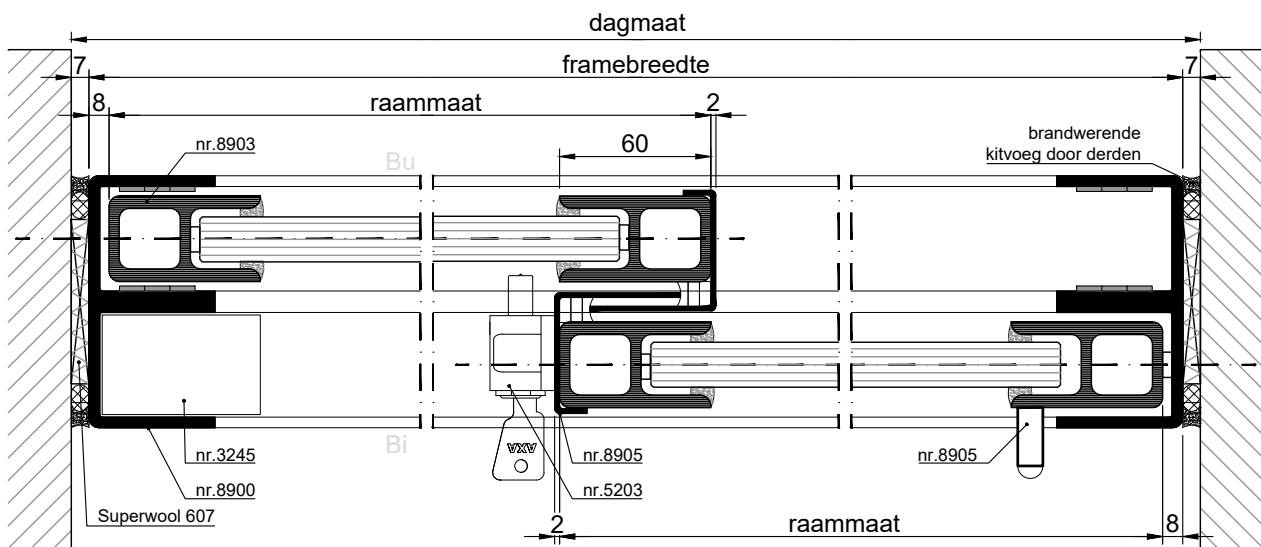

HORIZONTALE DOORSNEDE MHSL-1B

BRANDWERENDE SCHUIFLOKETTEN

MHSL-1E

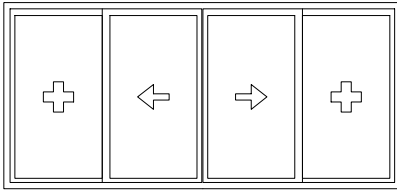

Mefistop 30 minuten brandwerend horizontaal schuifloket, type **MHSL-1E**, bestaande uit 2 schuifpanelen en 2 vaste panelen

Voorzien van:

- 30 minuten brandwerend glas
- stalen buitenframe van profiel nr. 8900
- stalen looprails nr. 8902
- stalen raamframes van profiel nr. 8903, nr. 8905, nr. 8923 en nr. 8924
- eindstoppen nr. 8917
- gelagerde loopwielen nr. 8971
- handgrepen nr. 9307
- slot nr. 5203
- opschuimende componenten

Opties: Zelfsluitinrichting met smeltzekering
 Zelfsluitinrichting met kleefmagneet
 60 minuten brandwerend

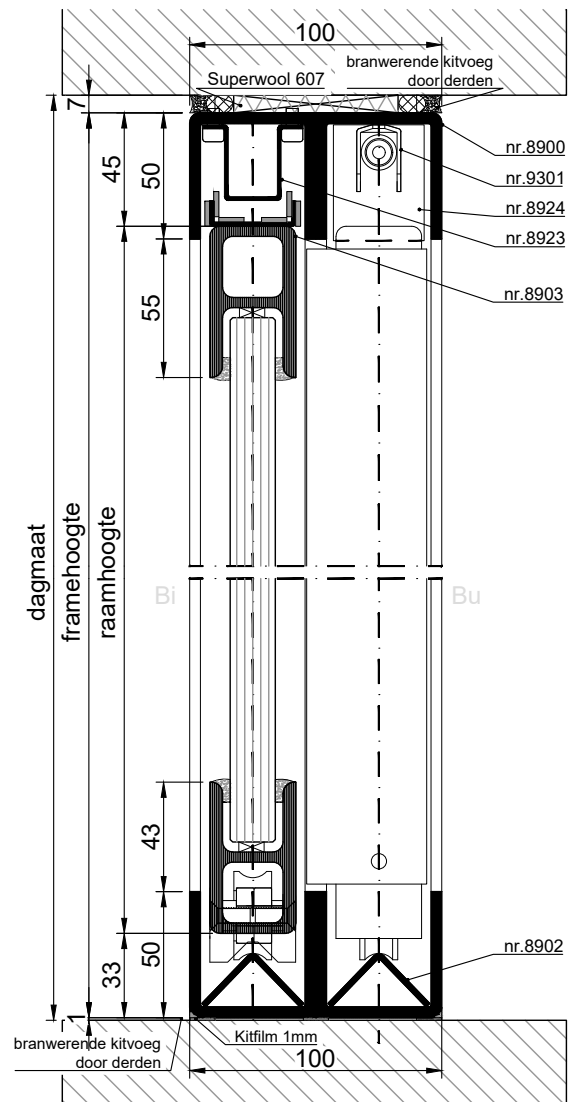

VERTICALE DOORSNEDE MHSL-1E

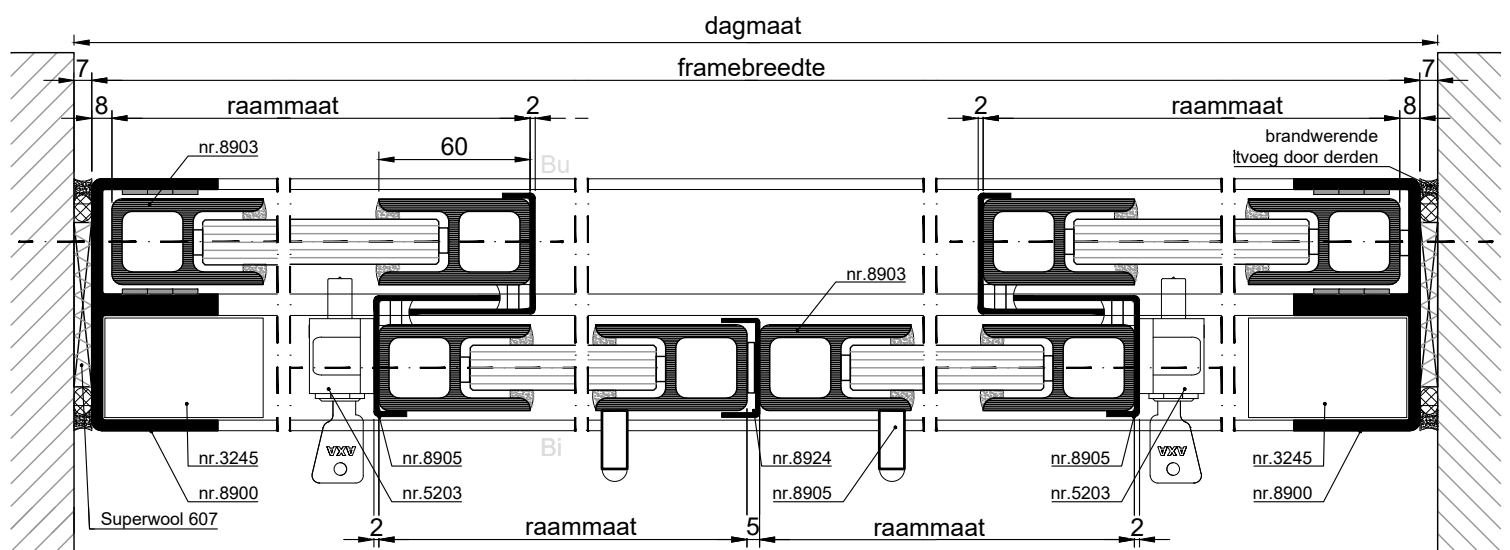

HORIZONTALE DOORSNEDE MHSL-1E

BRANDWERENDE SCHUIFLOKETTEN

ONDERDELEN TYPE MHSL

Kozijnprofiel nr. 8900

Materiaal: staal
Kleur: gepoedercoat

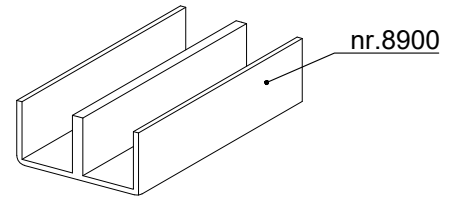

Raamprofiel nr. 8903

Materiaal: staal
Kleur: gepoedercoat

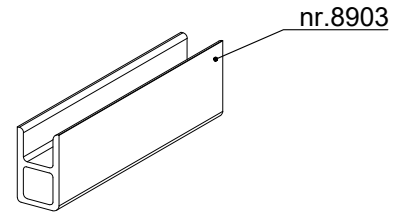

Raamprofiel nr. 8905

Materiaal: staal
Kleur: gepoedercoat

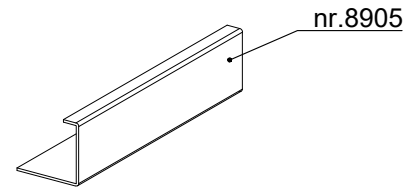

Raamprofiel nr. 8923

Materiaal: staal
Kleur: gepoedercoat

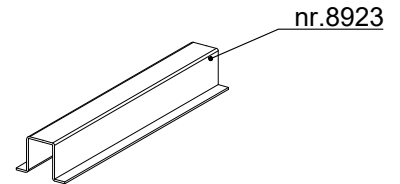

Raamprofiel nr. 8924

Materiaal: staal
Kleur: gepoedercoat

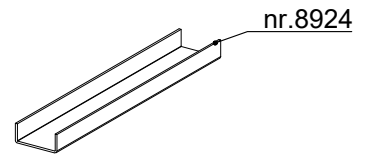

Looprail nr. 8902

Materiaal: staal
Kleur: gepoedercoat

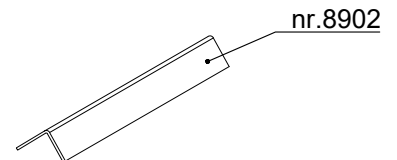

Loopwiel nr. 8971

Materiaal: rvs

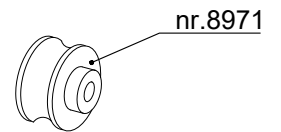

Handgreep nr. 9307

Materiaal: rvs

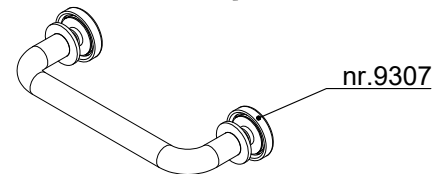

Drukslot nr. 5203

Materiaal: gepoedercoat huis met metalen cilinder

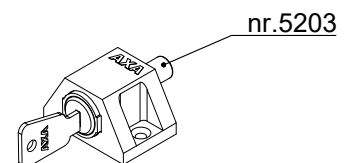

BRANDWERENDE SCHUIFLOKETTEN

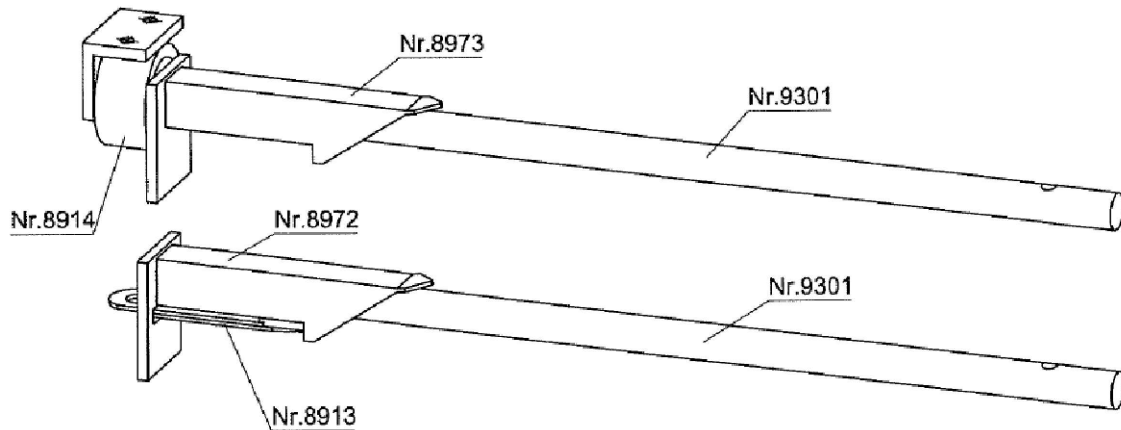

Zelfsluitinrichting met smeltzekering en sluitveer

Toepassing: indien loket bij brand automatisch moet sluiten reagerend op omgevingstemperatuur.
kritische temperatuur: 72°C

Zelfsluitinrichting met kleefmagneet en sluitveer

Toepassing: indien loket bij brand automatisch moet sluiten reagerend op elektrisch signaal van brandmeldinstallatie.
Magneet wordt permanent gevoed met 24V DC die via relaischakeling wordt onderbroken.

BRANDWERENDE SCHUIFLOKETTEN

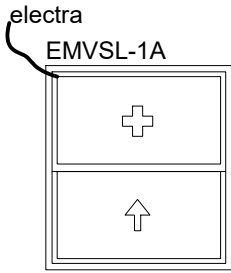

Mefistop 30 minuten brandwerend elektrisch bediend verticaal schuifloket, type **EMVSL-1A**, bestaande uit 1 schuifpaneel en 1 vast paneel

Voorzien van:

- 30 minuten brandwerend glas
- stalen buitenframe van profiel nr. 8900, nr. 8920 en nr. 8906 en nr. 8921
- stalen raamframe van profiel nr. 8903 en nr. 8905
- zijgeleidingswielen nr. 8915
- aandrijfkoof 9770 / 9771
- aandrijfunit nr. 9742
- vaste afstandbediening nr. 9711

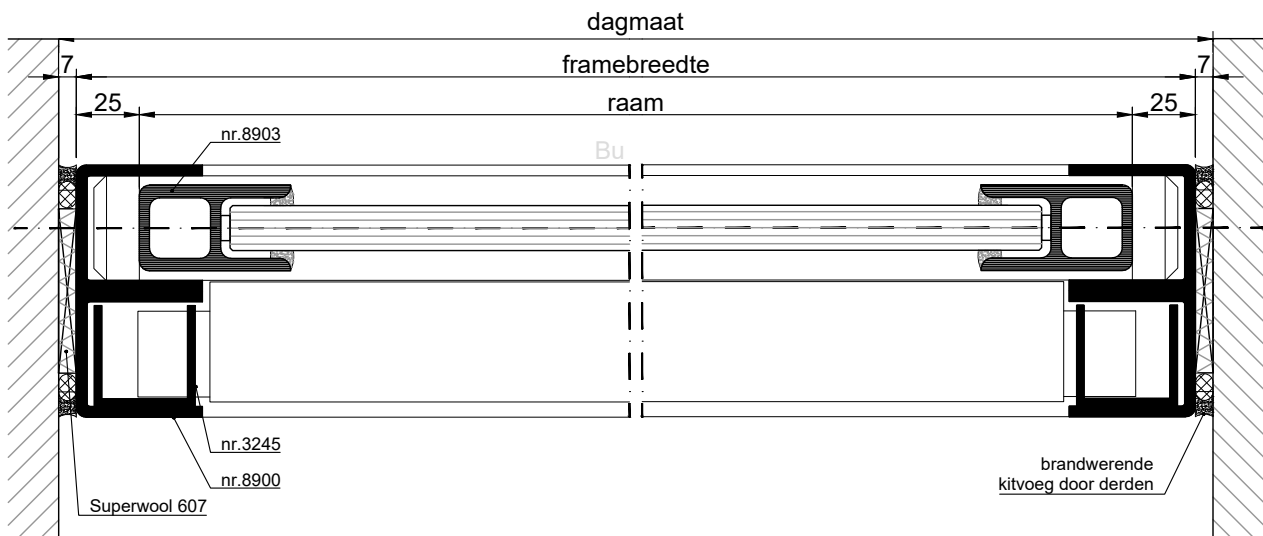
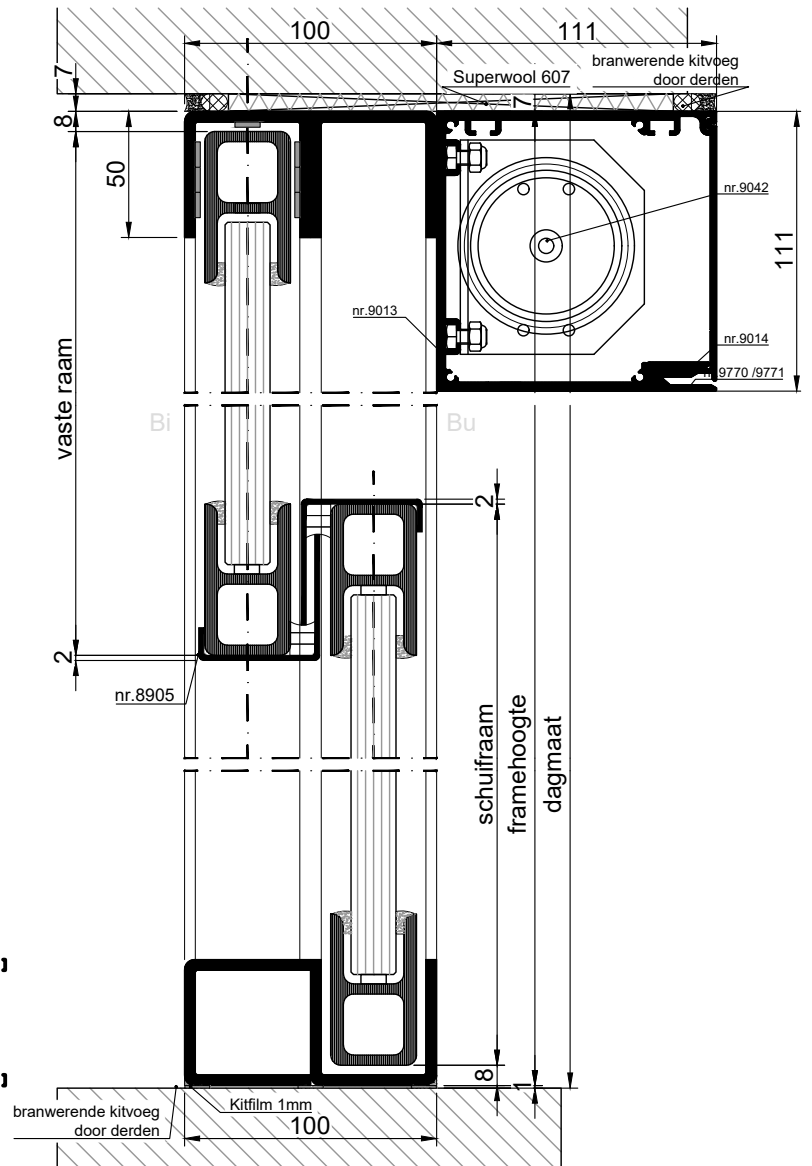

BRANDWERENDE SCHUIFLOKETTEN

ONDERDELEN TYPE EMVSL

Kozijnprofiel nr. 8900

Materiaal: staal
Kleur: gepoedercoat

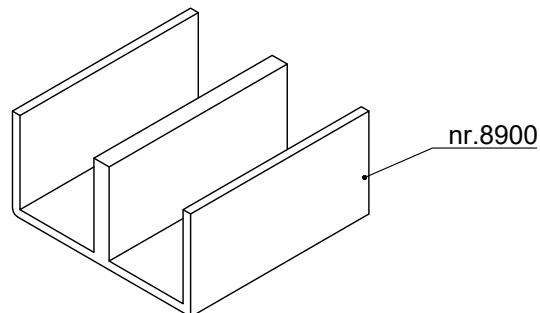

Raamprofiel nr. 8903

Materiaal: staal
Kleur: gepoedercoat

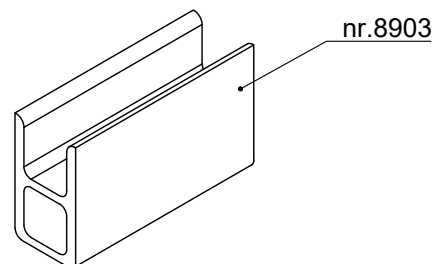

Raamprofiel nr. 8905

Materiaal: staal
Kleur: gepoedercoat

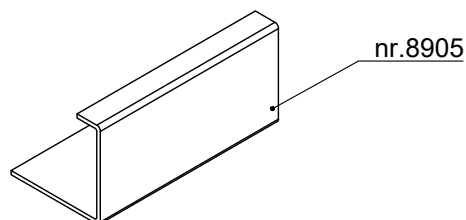

Kozijnprofiel nr. 8920

Materiaal: staal
Kleur: gepoedercoat

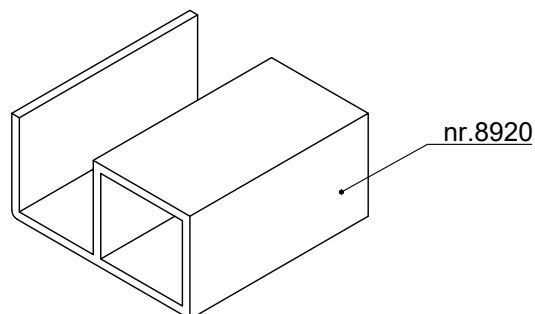

Kozijnprofiel nr. 3245

Materiaal: staal
Kleur: gepoedercoat

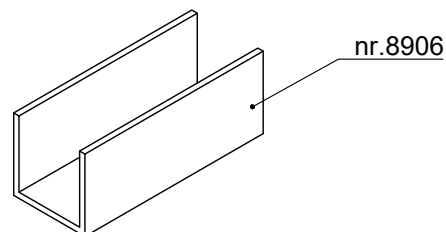

BRANDWERENDE SCHUIFLOKETTEN

Zijgeleidingswiel nr. 8915

Materiaal: rvs
Materiaal wielen: rvs
Maximale belasting: 50 kg. / wiel

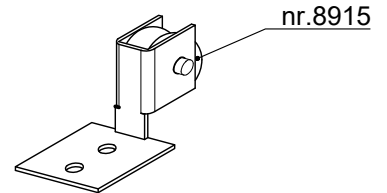

Aandrijfkooft 9770 / 9771 voor Aandrijfunit 9042

Materiaal: aluminium
Standaard: in de kleur van het loket
Aansluitvoorziening: wandcontactdoos 220V

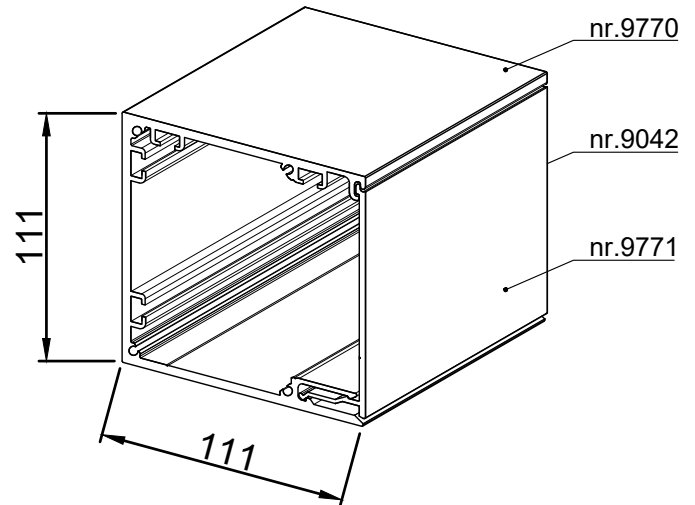

Drukslot nr. 5203

Materiaal: gepoedercoat huis met metalen cilinder

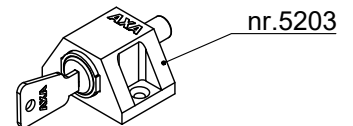

Vaste afstandbediening nr. 9711

Materiaal: kunststof
Kleur: wit / grijs

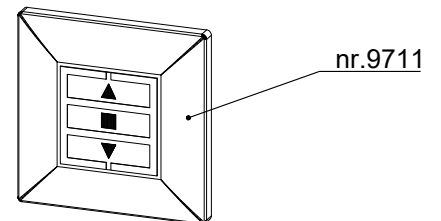

BRANDWERENDE SCHUIFLOKETTEN

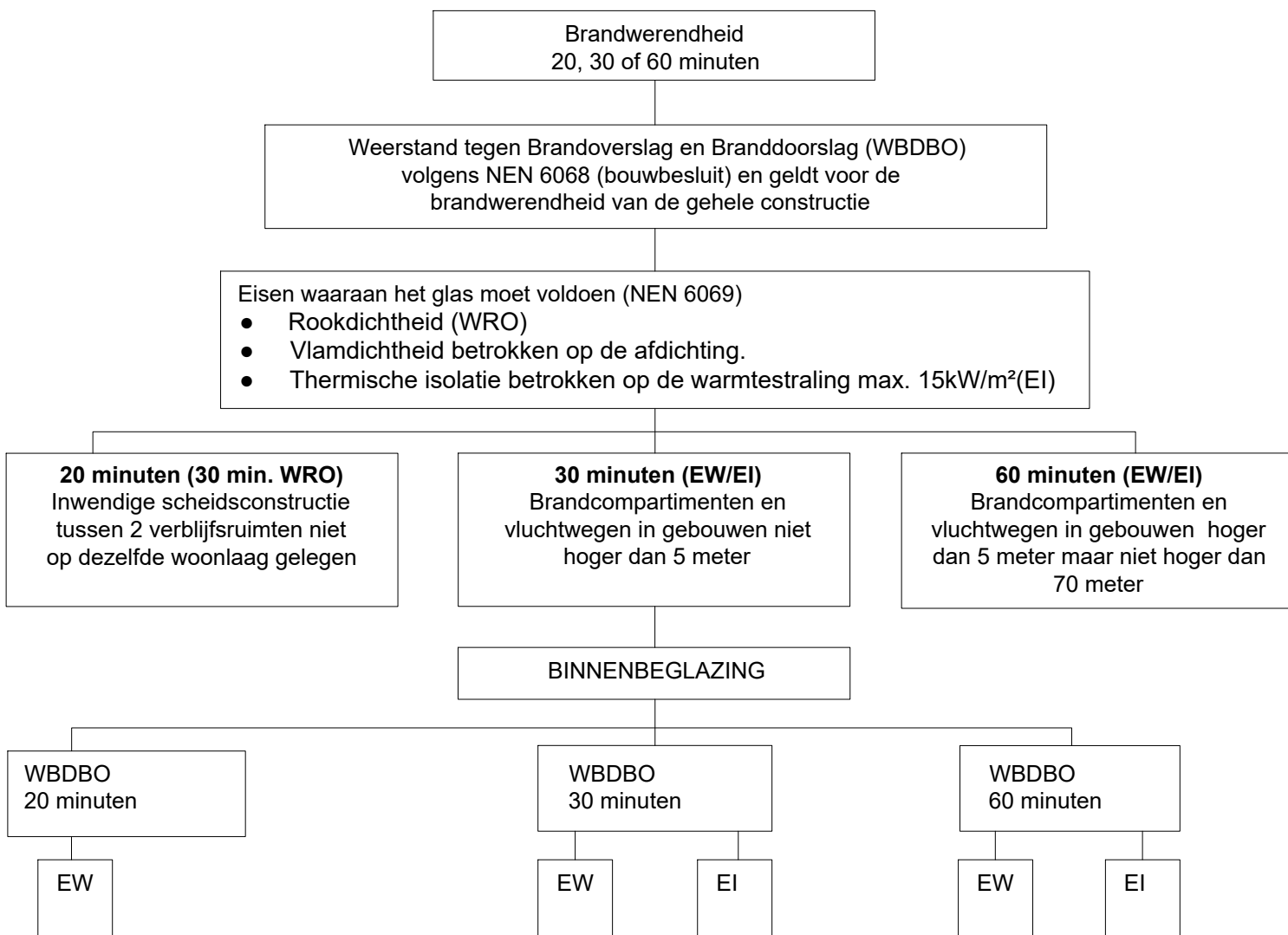

Type glas	Dikte glas	Brandwerendheid	Toepassing	Vuurbelasting	Maximale maat
Pyrobelite 7	7 mm	EW30	Binnen	Tweezijdig	B= 1446 x H= 2405 mm
Pyrobelite 12	12mm	EW30	Binnen	Tweezijdig	B= 1578 x H= 3000 mm
Pyrobelite 12	12 mm	EW60	Binnen	Tweezijdig	B= 1200 x H= 2405 mm
Pyrobel 16	16 mm	EI30	Binnen	Tweezijdig	B= 1920 x H= 2405 mm
Pyrobel 16	16 mm	EW60	Binnen	Tweezijdig	B= 1872 x H= 2832 mm
Pyrobel 21	21 mm	EI45/EW60	Binnen	Tweezijdig	B= 1463 x H= 3000 mm
Pyrobel 25	25 mm	EW60	Binnen	Tweezijdig	B= 2296 x H= 3000 mm
Pyrobel 25	25 mm	EI60	Binnen	Tweezijdig	B= 2104 x H= 3000 mm
Pyrobel 35	35 mm	EI90	Binnen	Tweezijdig	B= 1490 x H= 2920 mm
Pyrobel 53	53 mm	EI120	Binnen	Tweezijdig	B= 1300 x H= 2700 mm
Pyropane 6	6 mm	EW30	Binnen	Tweezijdig	B= 1690 x H= 3430 mm
Pyropane 8	8 mm	EW60	Binnen	Tweezijdig	B= 1625 x H= 3360 mm
Pyropane 10	10 mm	EW60	Binnen	Tweezijdig	B= 1802 x H= 3360 mm