

## METAPLUS ENERGY DRAAIENDE ACHTERZETRAMEN

MetaPlus Energy achterzetramen zijn er in diverse uitvoeringen en worden voorzien van HR<sup>++</sup> isolatieglas. In combinatie met de slanke profielen bieden de achterzetramen optimale isolatie, maar zijn ook nauwelijks zichtbaar. MetaPlus Energy achterzetramen zijn daarmee bijzonder geschikt voor gebouwen waar hoge eisen worden gesteld aan de thermische isolatie en/of geluidswering.

### Afmetingen

Maximale maten raamvleugel achterzetramen:

Breedte: tot 1200 mm  
Hoogte: tot 3000 mm

### Kleur profielen

Standaard: Coating in alle standaard RAL kleuren of geanodiseerd.  
Opties: Coating in Akzo, Sikkens en afwijkende RAL kleuren. Neem voor de mogelijkheden contact op met onze adviseurs.

### Glas

Standaard: HR<sup>++</sup> isolatieglas met u-waarde 1,1 of 1,0 W/m<sup>2</sup>K  
Optie: Diverse soorten isolatieglas tot een maximale glasdikte van 30 mm, waaronder gelaagd veiligheidsglas en extra geluidswerende glassoorten. Afwijkende dikte in overleg.

### Veilig

Alle MetaPlus Energy achterzetramen tot 900 mm boven de vloer worden standaard voorzien van gelaagd letsel beperkend glas, zoals bepaald in de norm NEN 3569.

### Brandwerend

MetaPlus Energy achterzetramen kunnen optioneel brandwerend worden geleverd. Uit officiële testen is gebleken dat de speciale brandwerende vulling het aluminium profiel tegen hitte beschermt en een brandwerende weerstand geeft tot 100 minuten. De brandwerende vulling doet aan de thermische isolatie van MetaPlus Energy achterzetramen niets af. Testrapporten zijn op aanvraag verkrijgbaar.

### Geluidwerend

MetaPlus Energy achterzetramen hebben een hoge geluidsisolerende waarde. De totale geluidsisolatie is afhankelijk van de toegepaste glassamenstelling en de grote van de spouw tussen achterzetraam en bestaand raam. Meer informatie hierover vindt u in hoofdstuk 6.1 van deze documentatie.

### Model

Metaplus energy achterzetramen zijn uit te voeren in model. Hieraan zitten wel een aantal randvoorwaarden. Onder staan een aantal voorbeelden.

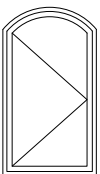

AMD met  
zuivere toog

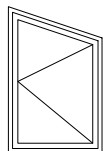

AMD met  
schuine zijde



AMK met  
zuivere toog

## METAPLUS ENERGY DRAAIENDE ACHTERZETRAMEN

MetaPlus Energy achterzetramen zijn er in diverse uitvoeringen, zodat vrijwel ieder raam kan worden voorzien met een achterzetraam. In onderstaand overzicht vindt u een aantal voorbeelden van de vele mogelijkheden.

### Uitvoering in aluminium frame

#### Draairaam

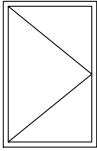

AMD-10/AMD-15

#### Klepraam

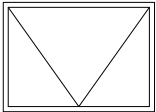

AMK-10/AMK-15

#### Stolpraam

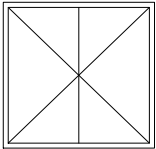

AMS-10/AMS-15

#### 2-Luik

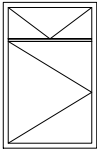

AMC-10/AMC-15

#### 3-Luik

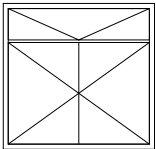

AMC-30/AMC-35

#### Draairaam

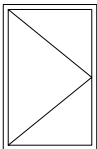

AMD-12

#### Draairaam

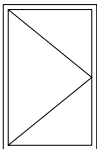

AMD-11/16

### Uitvoering in houten (bouwkundig) sponning

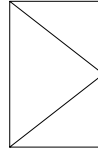

AMD-20

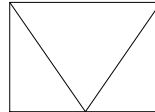

AMK-20

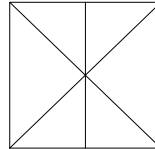

AMS-20

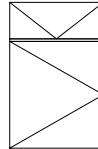

AMC-20

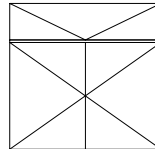

AMC-40

# METAPLUS ENERGY DRAAIENDE ACHTERZETRAMEN

## TYPEN

MetaPlus Energy achterzetramen zijn er in verschillende uitvoeringen. Hieronder zijn de diverse types aangegeven

Type	Draairaam	Klepraam	Stolpraam	2-luik (combinatie klep- en draairaam)	3-luik (combinatie klep- en stolpraam)	Uitvoering in aluminium frame	Uitvoering in aluminium frame met aanslag	Uitvoering in houten sponning	Uitvoering inbraakwerend	Uitvoering tot 100 minuten brandwerend
AMD-10										
AMD-15										
AMD-20										
AMK-10										
AMK-15										
AMK-20										
AMS-10										
AMS-15										
AMS-20										
AMC-10										
AMC-15										
AMC-20										
AMC-30										
AMC-35										
AMC-40										
AMD-11										
AMD-16										
AMD-12										

# METAPLUS ENERGY DRAAIENDE ACHTERZETRAMEN

AMD-10

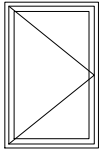

in dagkant

MetaPlus Energy draaiend achterzetraam, type **AMD-10**. Uitvoering in aluminium frame.

Voorzien van:

- HR<sup>++</sup> isolatieglas
- frame van aluminium profiel nr. 8701
- aluminium raamprofiel nr. 8700
- rvs scharnieren nr. 1037
- rvs handgreep nr. 8465
- rvs slotmechaniek nr. 3143
- afdichtingsrubber nr. 8710

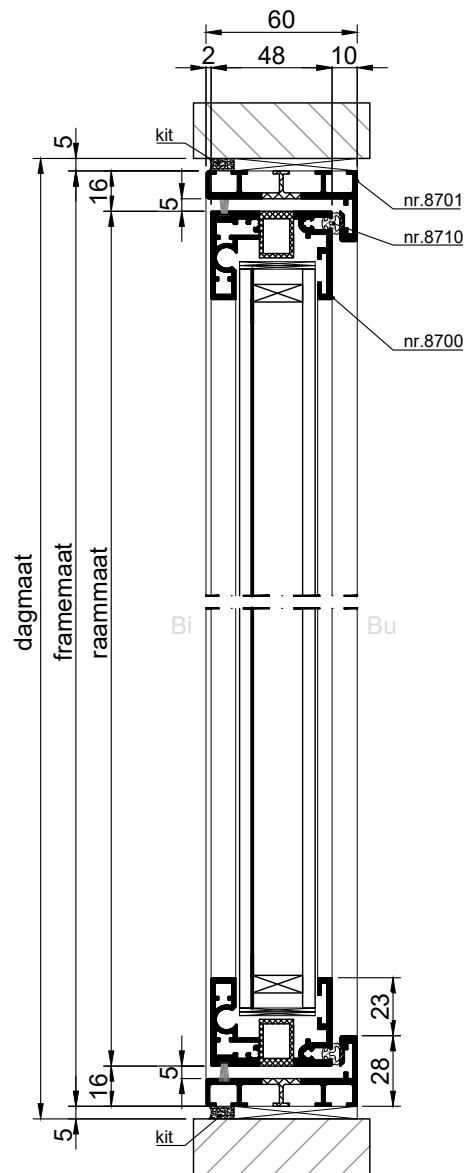

VERTICALE DOORSNEDE type AMD-10

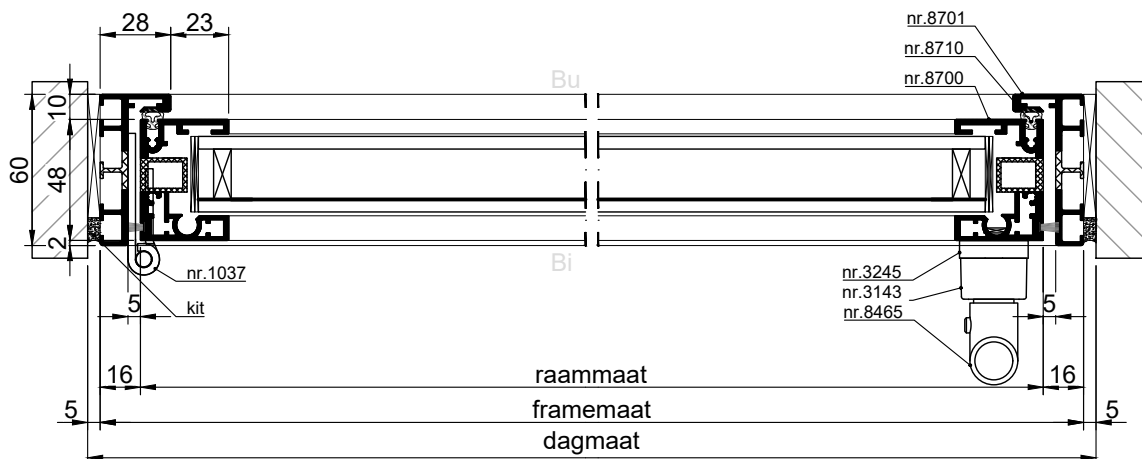

HORIZONTALE DOORSNEDE type AMD-10

# METAPLUS ENERGY DRAAIENDE ACHTERZETRAMEN

AMD-15

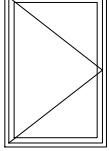

met aanslag

MetaPlus Energy draaiend achterzetraam, type **AMD-15**. Uitvoering in aluminium frame.

Voorzien van:

- HR<sup>++</sup> isolatieglas
- frame van aluminium profiel nr. 8703
- aluminium raamprofiel nr. 8700
- rvs scharnieren nr. 1037
- rvs handgreep nr. 8465
- rvs slotmechaniek nr. 3143
- afdichtingsrubber nr. 8710

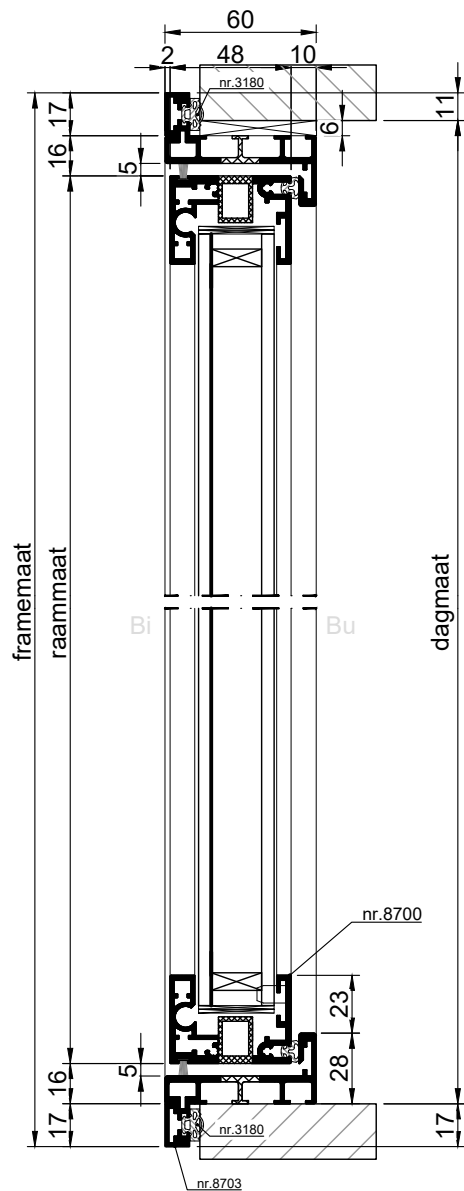

VERTICALE DOORSNEDE type AMD-15

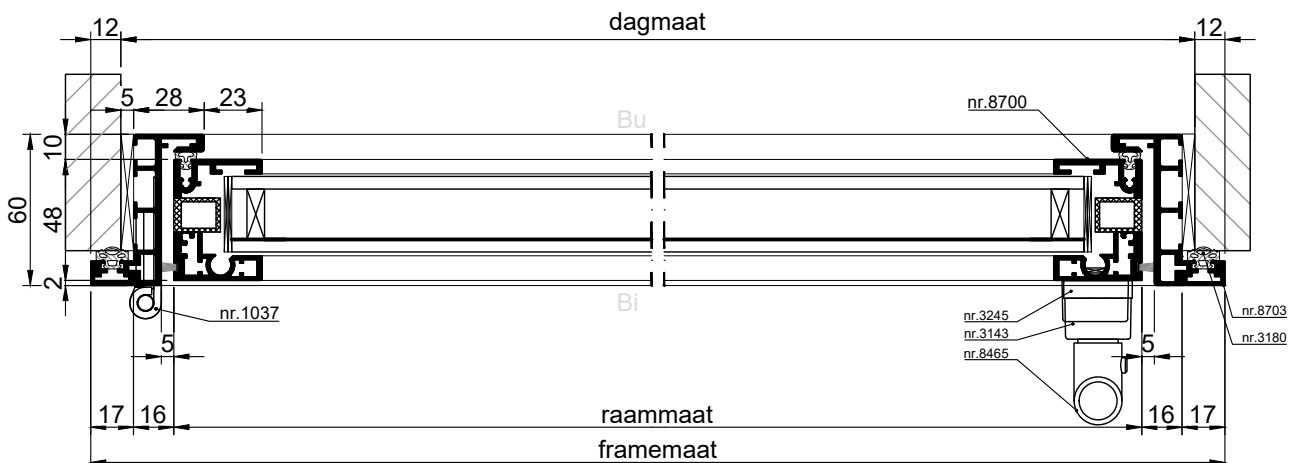

HORIZONTALE DOORSNEDE type AMD-15

# METAPLUS ENERGY DRAAIENDE ACHTERZETRAMEN

AMD-20

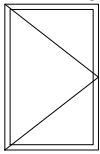

in houten sponning

MetaPlus Energy draaiend achterzetraam, type **AMD-20**. Uitvoering in houten sponning.

Voorzien van:

- HR<sup>++</sup> isolatieglas
- aluminium raamprofiel nr. 8700
- rvs scharnieren nr. 1037
- rvs handgreep nr. 8465
- rvs slotmechaniek nr. 3143
- afdichtingsrubber nr. 8710
- sluitplaat nr. 4111

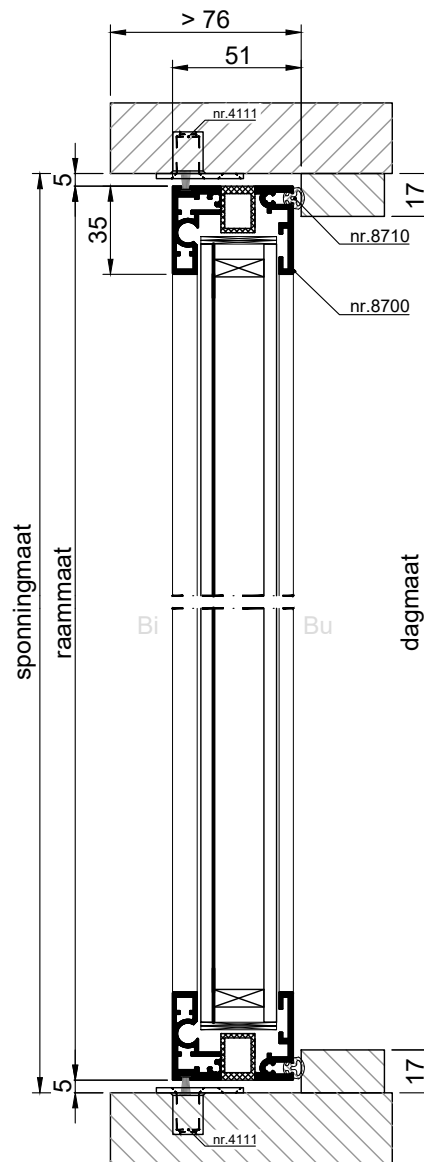

VERTICALE DOORSNEDE type AMD-20

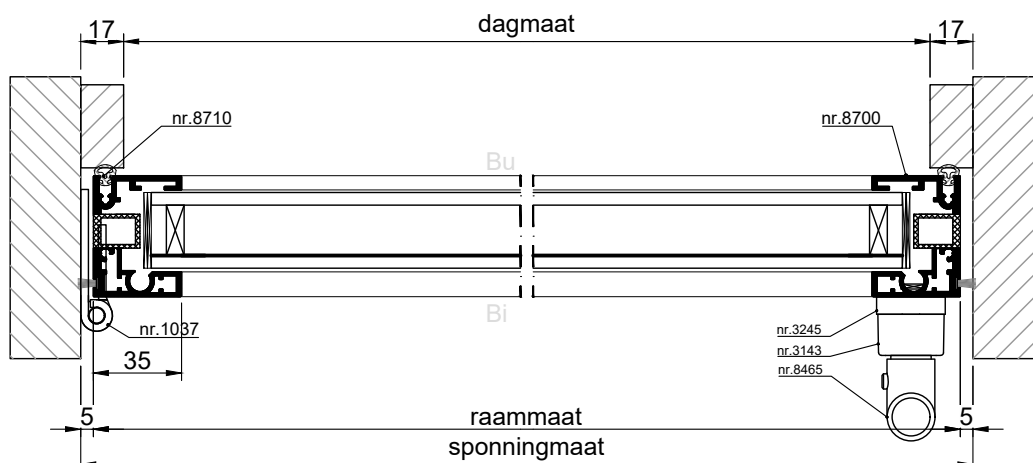

HORIZONTALE DOORSNEDE type AMD-20

# METAPLUS ENERGY DRAAIENDE ACHTERZETRAMEN

AMK-10

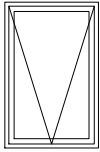

in dagkant

MetaPlus Energy kleppend achterzetraam, type **AMK-10**. Uitvoering in aluminium frame.

Voorzien van:

- HR<sup>++</sup> isolatieglas
- frame van aluminium profiel nr. 8701
- aluminium raamprofiel nr. 8700
- rvs scharnieren nr. 1037
- rvs handgreep nr. 8465
- rvs slotmechaniek nr. 3143
- afdichtingsrubber nr. 8710

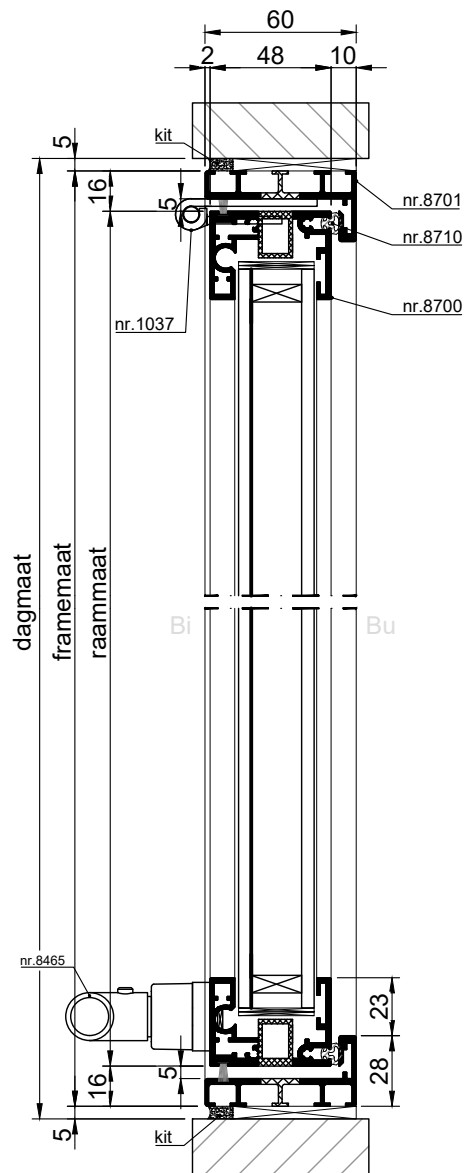

VERTICALE DOORSNEDE type AMK-10

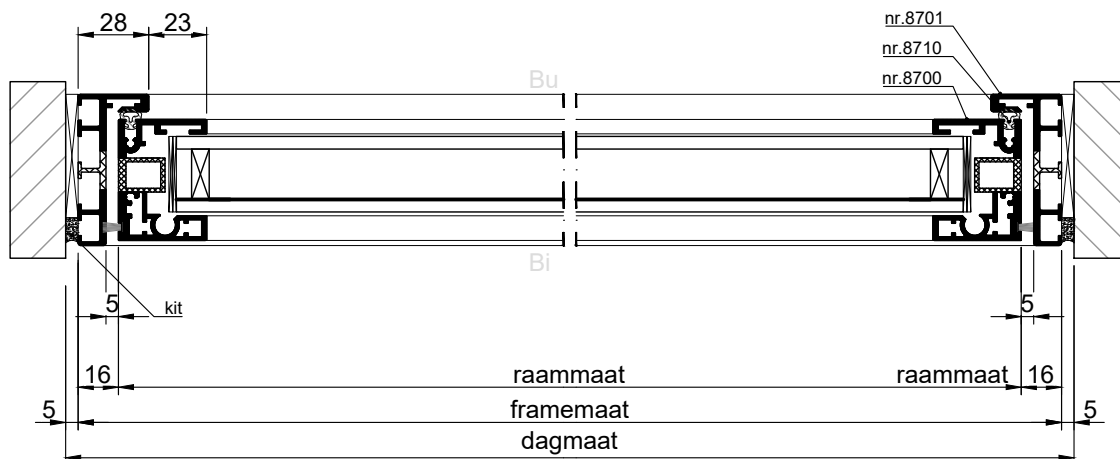

HORIZONTALE DOORSNEDE type AMK-10





# METAPLUS ENERGY DRAAIENDE ACHTERZETRAMEN

AMS-10

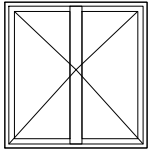

in dagkant

MetaPlus Energy stomp-achterzetraam, type **AMS-10**.  
Uitvoering in aluminium frame.

Voorzien van:

- HR<sup>++</sup> isolatieglas
- frame van aluminium profiel nr. 8701
- aluminium raamprofiel nr. 8700 / 6125
- rvs scharnieren nr. 1037
- rvs handgreep nr. 8465
- rvs slotmechaniek nr. 3143
- afdichtingsrubber nr. 8710

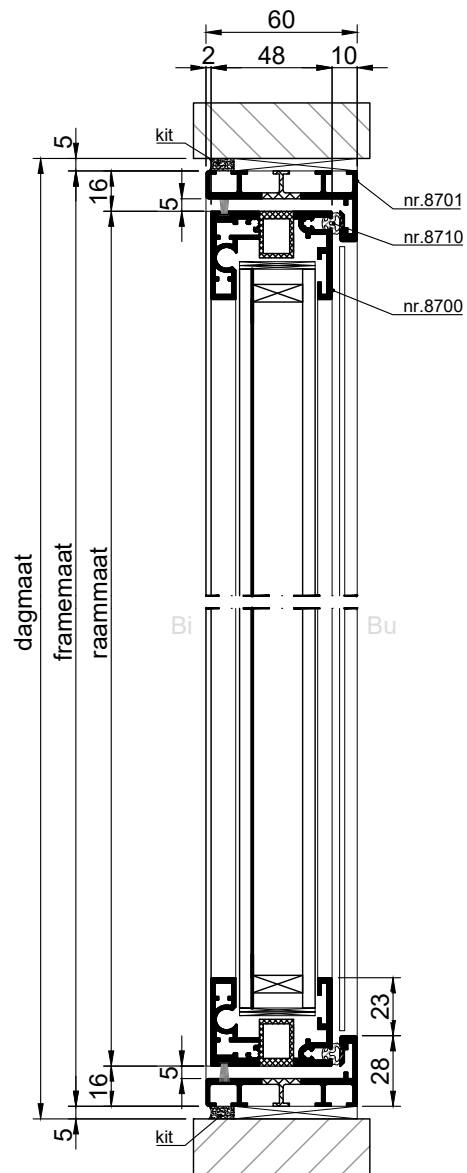

VERTICALE DOORSNEDE type AMS-10

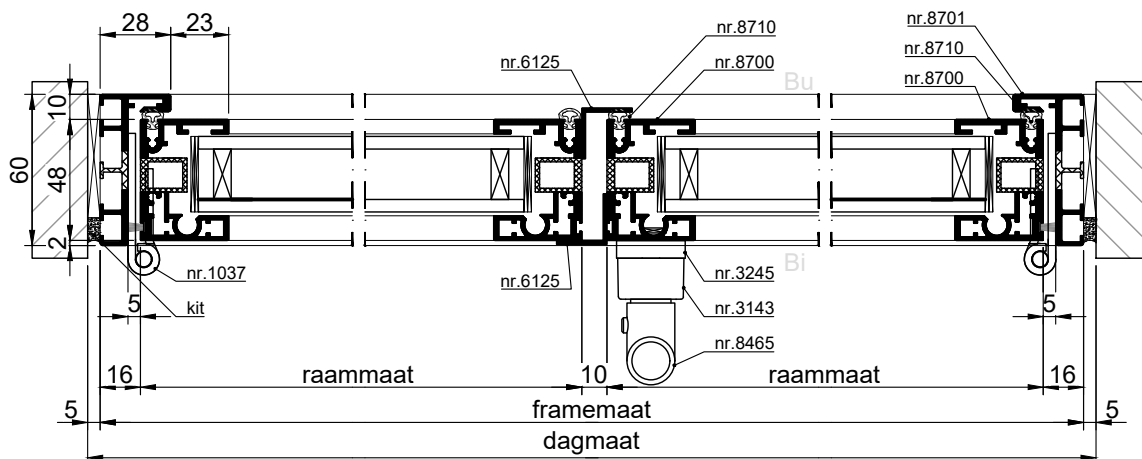

HORIZONTALE DOORSNEDE type AMS-10

# METAPLUS ENERGY DRAAIENDE ACHTERZETRAMEN

AMS-15

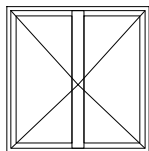

met aanslag

MetaPlus Energy stolp-achterzetraam, type **AMS-15**.  
Uitvoering in houten sponning.

Voorzien van:

- HR<sup>++</sup> isolatieglas
- aluminium raamprofiel nr. 8700 / 6125
- frame van aluminiumprofiel nr. 8703
- rvs scharnieren nr. 1037
- rvs handgreep nr. 8465
- rvs slotmechaniek nr. 3143
- afdichtingsrubber nr. 8710

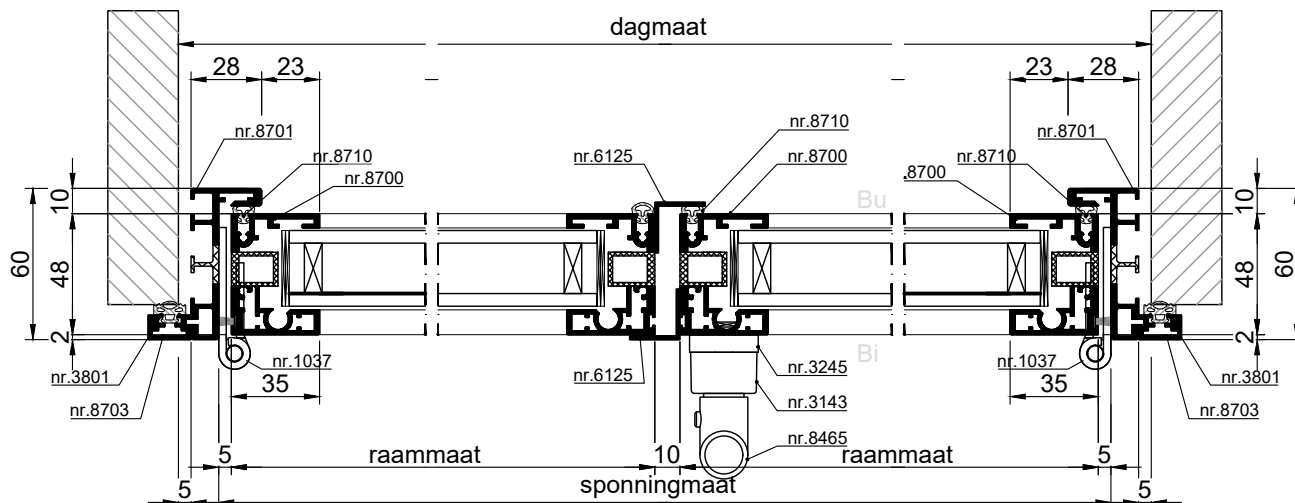
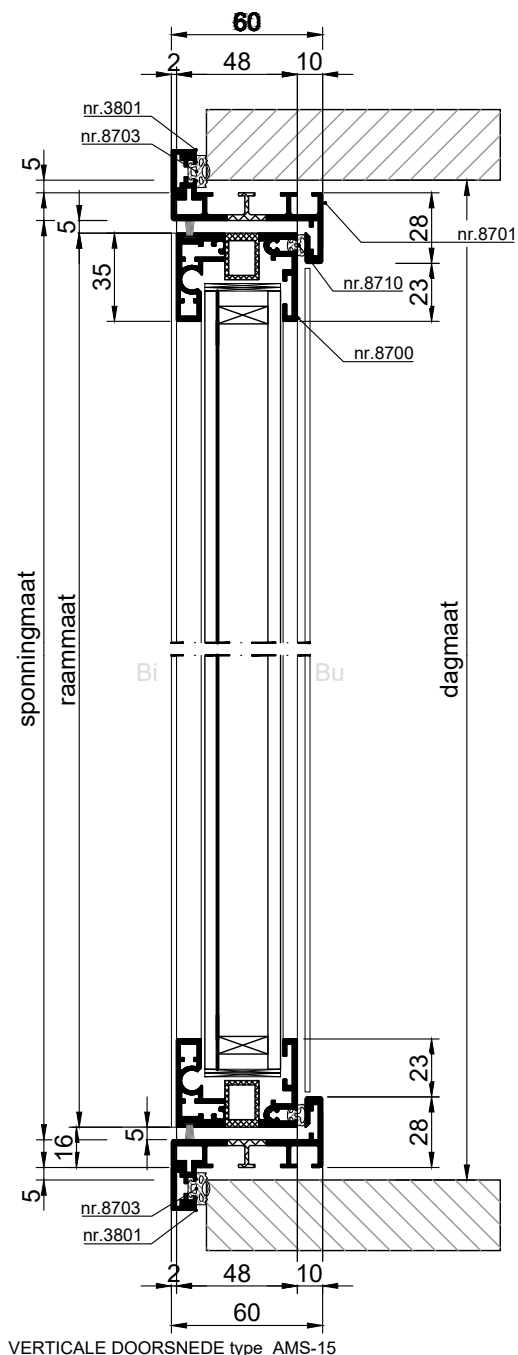

HORIZONTALE DOORSNEDE type AMS-15

# METAPLUS ENERGY DRAAIENDE ACHTERZETRAMEN

AMC-10

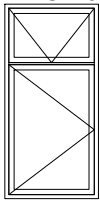

in dagkant

MetaPlus Energy 2-luik, kleppend en draaiend, achterzetraam, type **AMC-10**. Uitvoering in aluminium frame.

Voorzien van:

- HR<sup>++</sup> isolatieglas
- frame van aluminium profiel nr. 8701
- aluminium raamprofiel nr. 8700
- rvs scharnieren nr. 1037
- rvs handgreep nr. 8465
- rvs slotmechaniek nr. 3143
- aluminium tussenkalf nr. 3245
- afdichtingsrubber nr. 8710

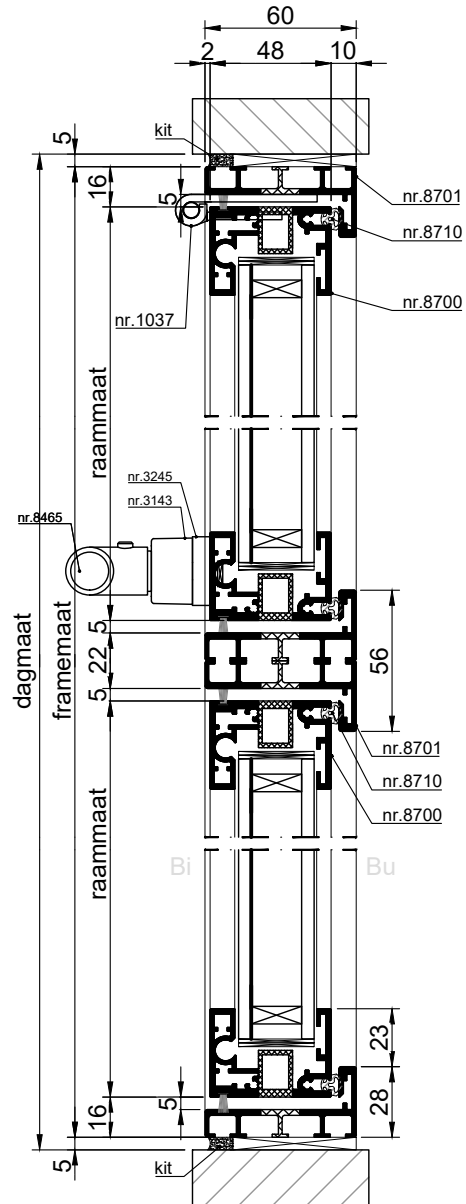

VERTICALE DOORSNEDE type AMC-10

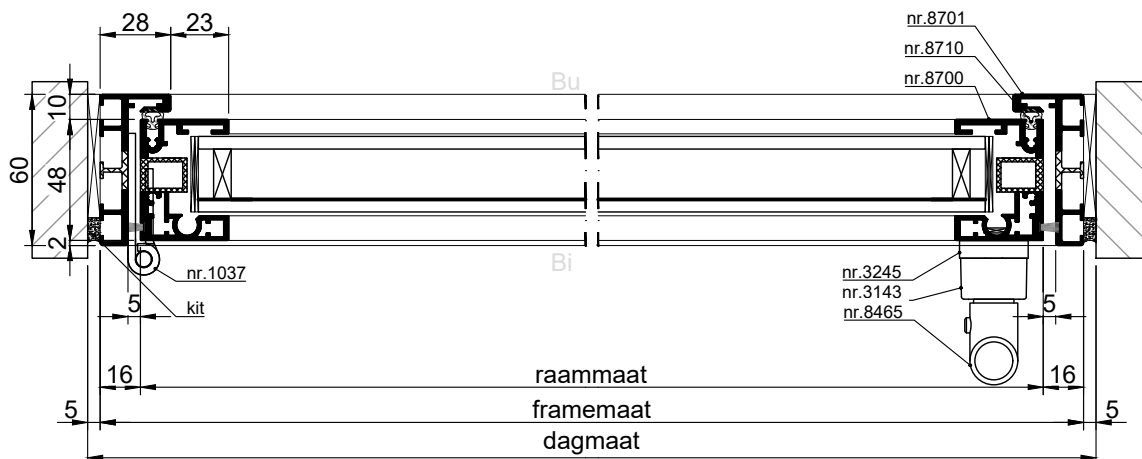

HORIZONTALE DOORSNEDE type AMC-10

# METAPLUS ENERGY DRAAIENDE ACHTERZETRAMEN

AMC-15

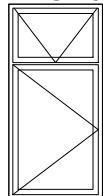

met aanslag

MetaPlus Energy 2-luik, klepend en draaiend, achterzetraam, type **AMC-15**. Uitvoering in houten sponning.

Voorzien van:

- HR<sup>++</sup> isolatieglas
- frame van aluminium profiel nr 8703
- aluminium raamprofiel nr. 8700
- rvs scharnieren nr. 1037
- rvs handgreep nr. 8465
- rvs slotmechaniek nr. 3143
- aluminium tussenkalf nr. 3245
- afdichtingsrubber nr. 8710

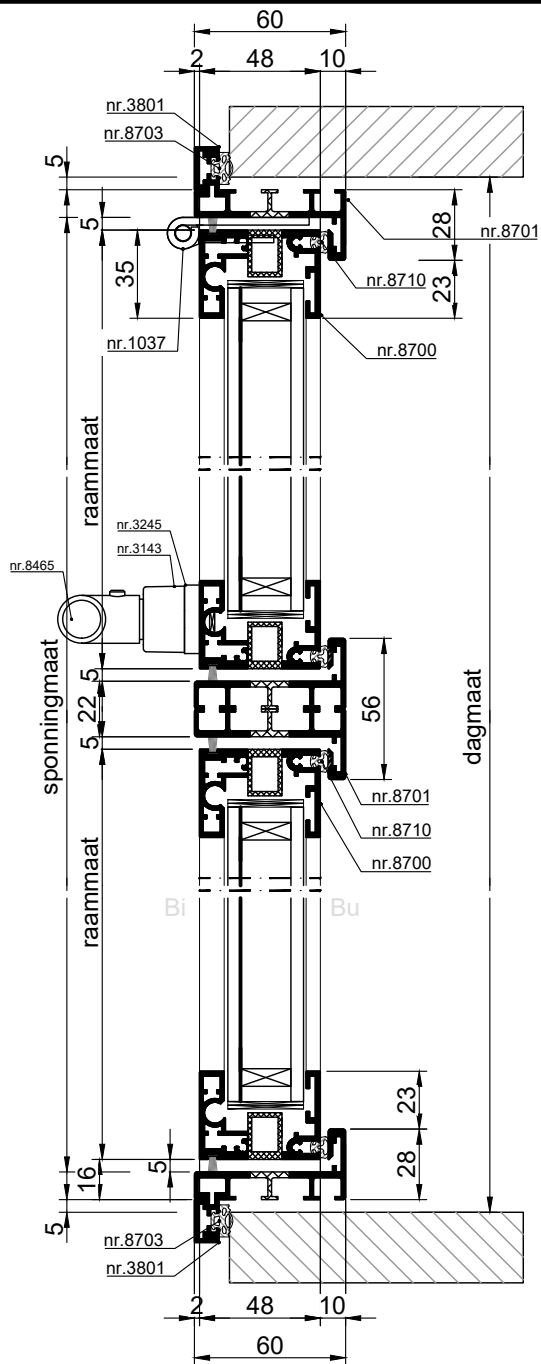

VERTICALE DOORSNEDE type AMC-15

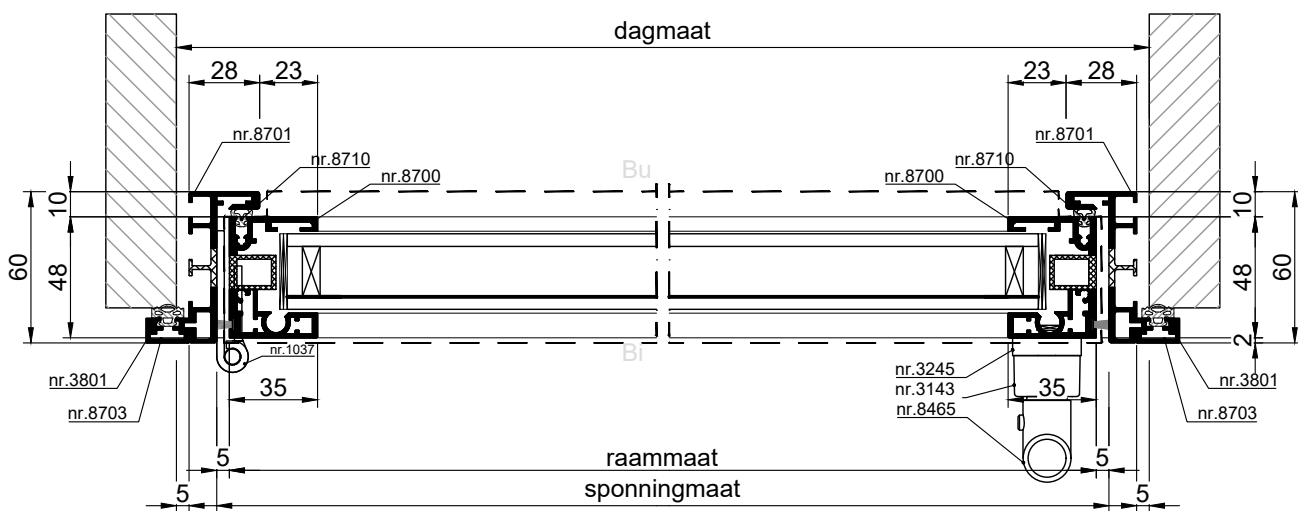

HORIZONTALE DOORSNEDE type AMC-15

# METAPLUS ENERGY DRAAIENDE ACHTERZETRAMEN

AMC-30

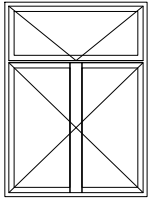

in dagkant

MetaPlus Energy 3-luik, kleppend en stolp, achterzetraam, type **AMC-30**. Uitvoering in aluminium frame.

Voorzien van:

- HR<sup>++</sup> isolatieglas
- frame van aluminium profiel nr. 8701
- aluminium raamprofiel nr. 8700 / 6125
- rvs scharnieren nr. 1037
- rvs handgreep nr. 8465
- rvs slotmechaniek nr. 3143
- aluminium tussenkalf nr. 3245
- afdichtingsrubber nr. 8710

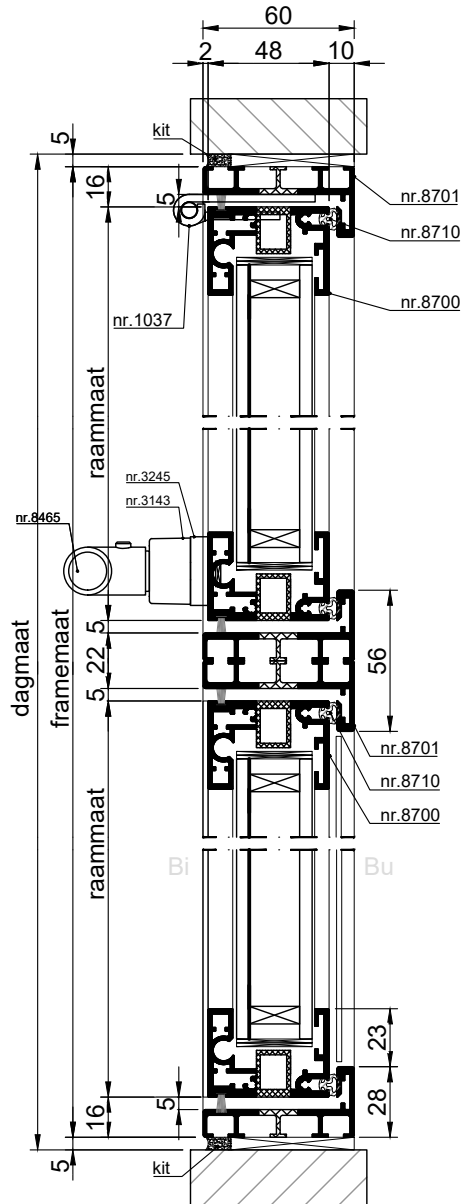

VERTICALE DOORSNEDE type AMC-30

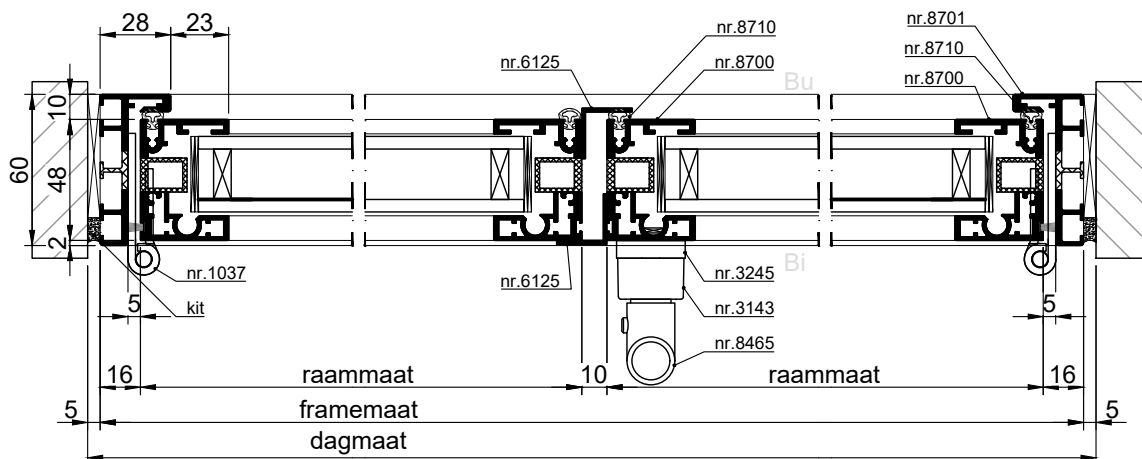

HORIZONTALE DOORSNEDE type AMC-30

# METAPLUS ENERGY DRAAIENDE ACHTERZETRAMEN

AMC-35

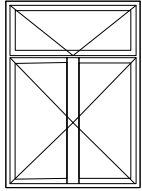

met aanslag

MetaPlus Energy 2-luik, kleppend en stolp, achterzetraam, type **AMC-35**. Uitvoering in houten sponning.

Voorzien van:

- HR<sup>++</sup> isolatieglas
- frame van aluminium profiel nr. 8703
- aluminium raamprofiel nr. 8700 / 6125
- rvs scharnieren nr. 1037
- rvs handgreep nr. 8465
- rvs slotmechaniek nr. 3143
- aluminium tussenkalf nr. 3425
- afdichtingsrubber nr. 8710
- sluitplaat nr. 4111

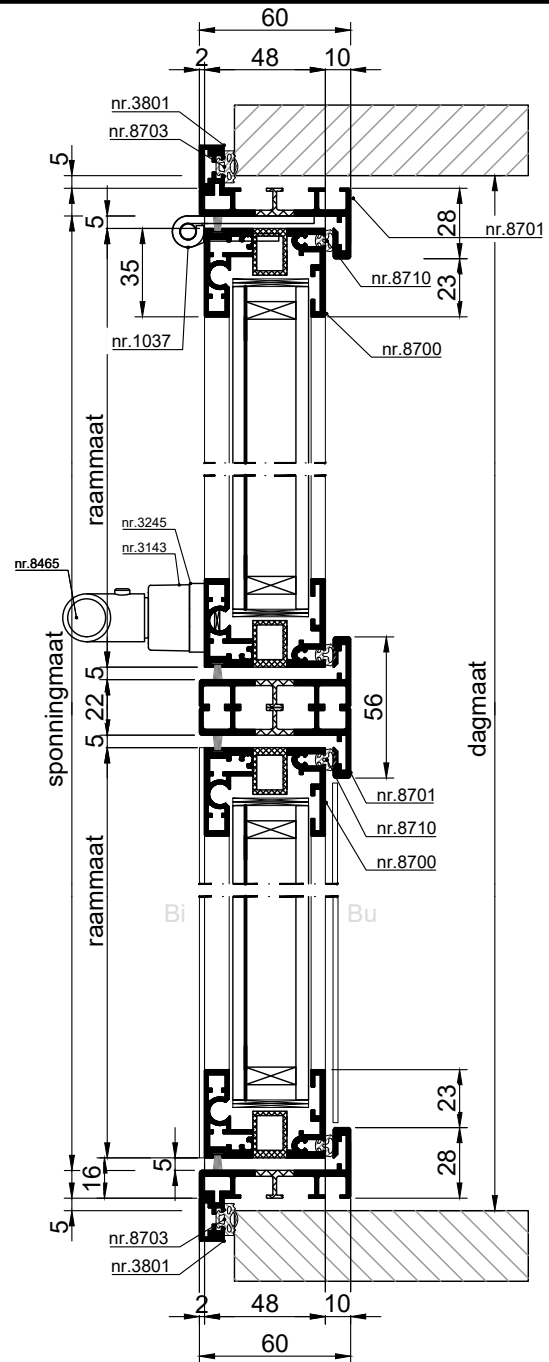

VERTICALE DOORSNEDE type AMC-35

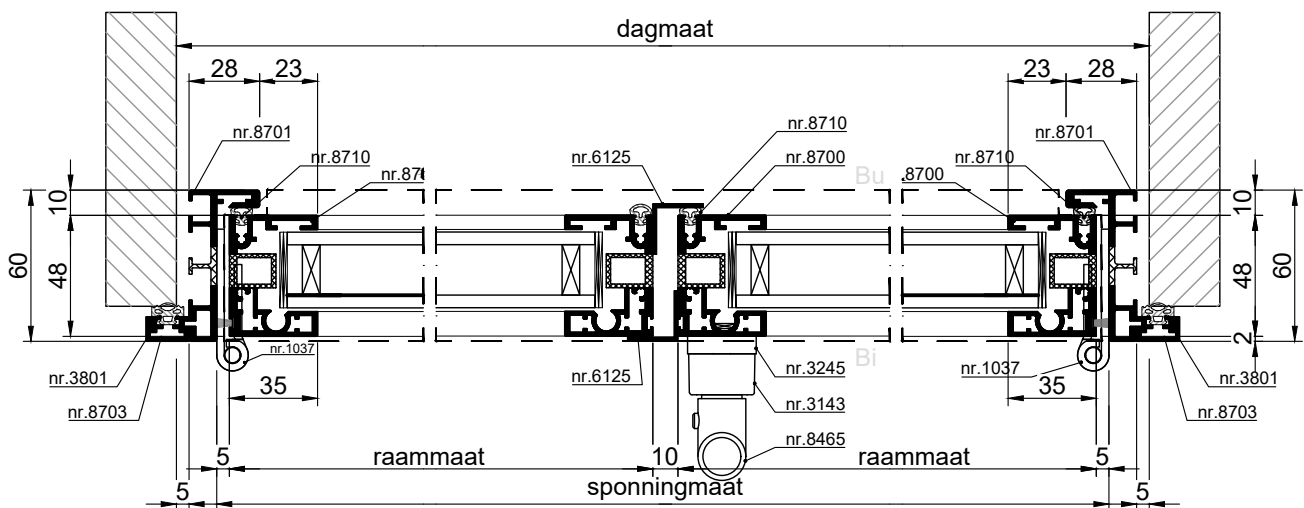

HORIZONTALE DOORSNEDE type AMC-35

# METAPLUS ENERGY DRAAIENDE ACHTERZETRAMEN

AMD-12

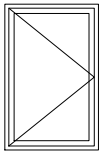

MetaPlus Energy brandwerend draaiend achterzetraam, type AMD-12. Uitvoering in stalen frame.

Voorzien van:

- brandwerend glas
- frame van staal profiel nr. 8800
- aluminium raamprofiel nr. 8700
- rvs scharnieren nr. 1037
- rvs handgreep nr. 8465
- rvs slotmechaniek nr. 3143
- afdichtingsrubber nr. 8710

Raam is getest door Peutz conform EN 1634-1 en EN 1363-2 en heeft een brandwerendheid van 100 minuten behaald. Testrapport op aanvraag.

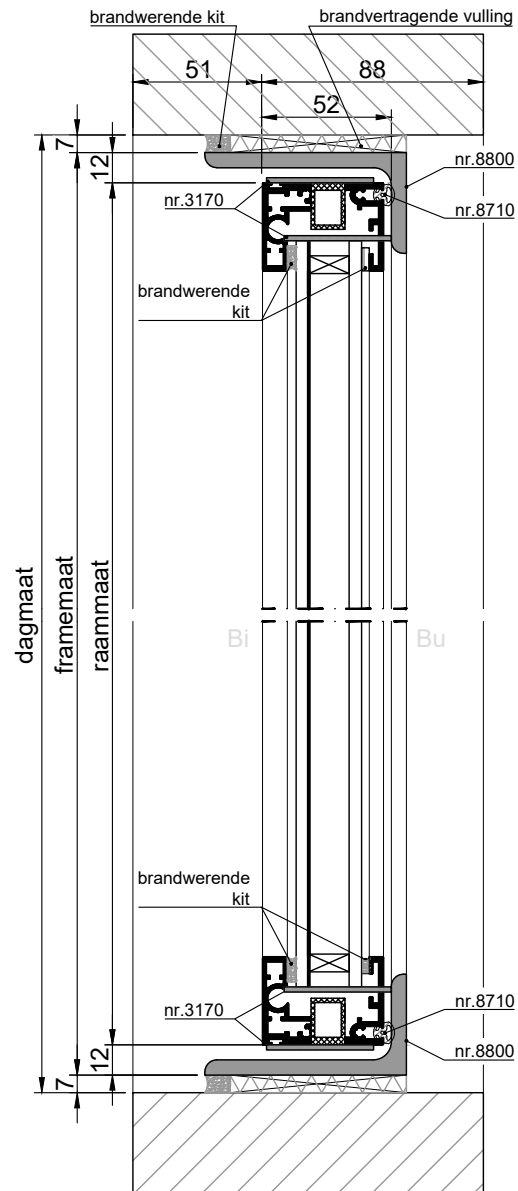

VERTICALE DOORSNEDE type AMD-12

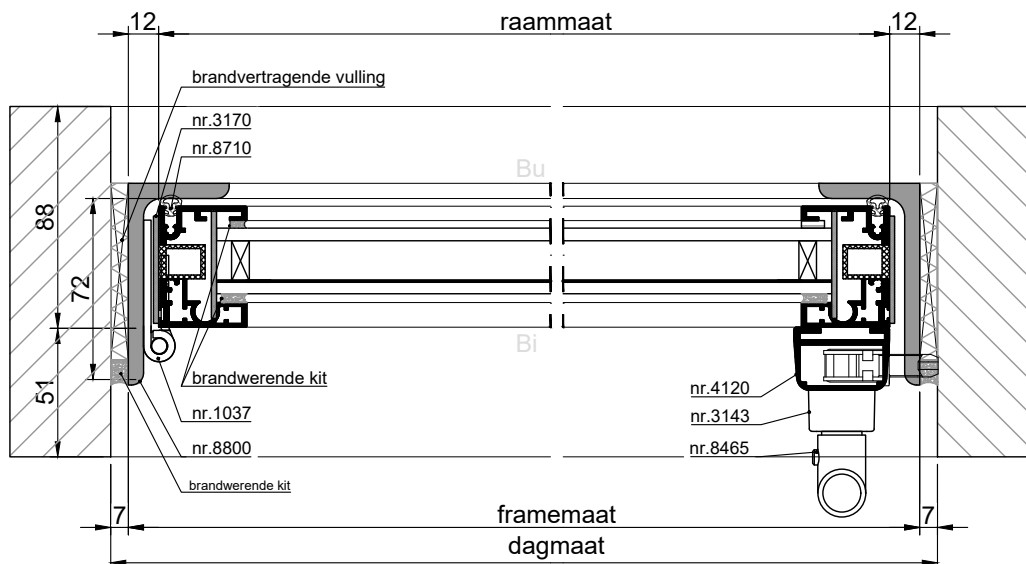

HORIZONTALE DOORSNEDE type AMD-12

# METAPLUS ENERGY DRAAIENDE ACHTERZETRAMEN

AMD-11

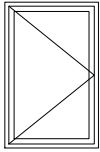

MetaPlus Energy inbraakwerend draaiend achterzetraam, type **AMD-11**. Uitvoering in aluminium frame.

Voorzien van:

- HR<sup>++</sup> isolatieglas
- frame van aluminium profiel nr. 8701
- aluminium raamprofiel nr. 8700
- rvs scharnieren nr. 1037
- rvs handgreep nr. 8465
- rvs slotmechaniek nr. 3143 en nr.4120
- afdichtingsrubber nr. 8710

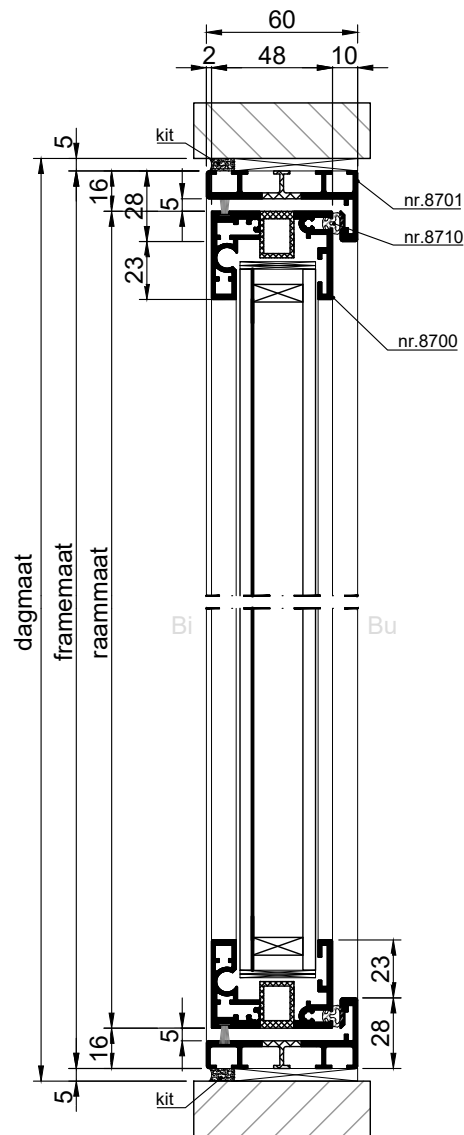

VERTICALE DOORSNEDE type AMD-11

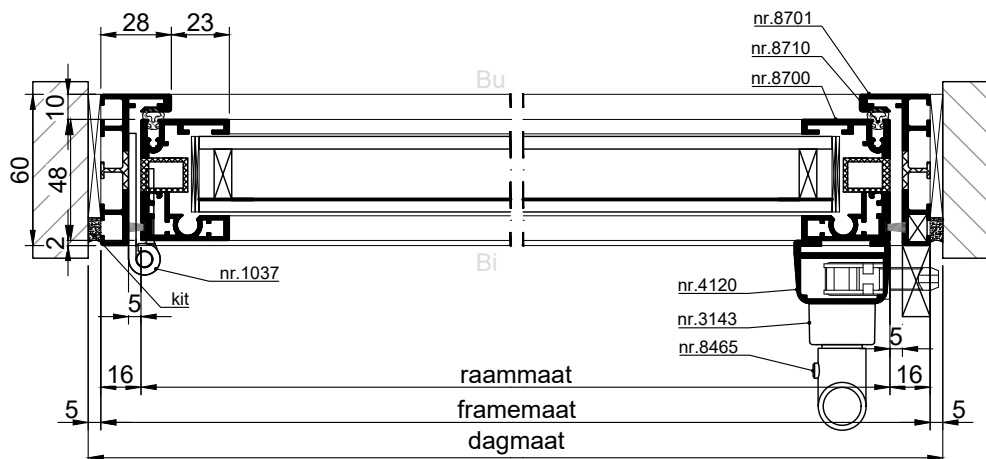

HORIZONTALE DOORSNEDE type AMD-11



# METAPLUS ENERGY DRAAIENDE ACHTERZETRAMEN

## OVERZICHT AANSLUITDETAILS

horizontale aansluitdetail twee

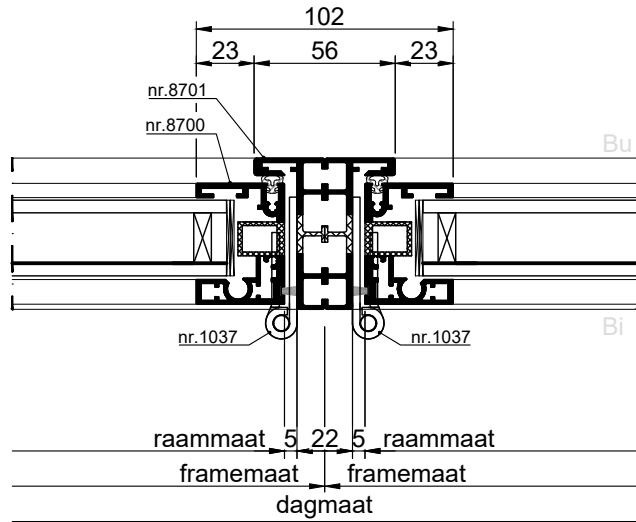
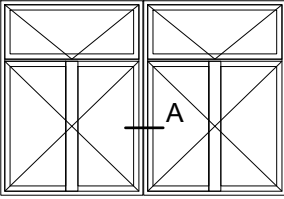

horizontale aansluitdetail twee AMD-12  
comfort testrapport

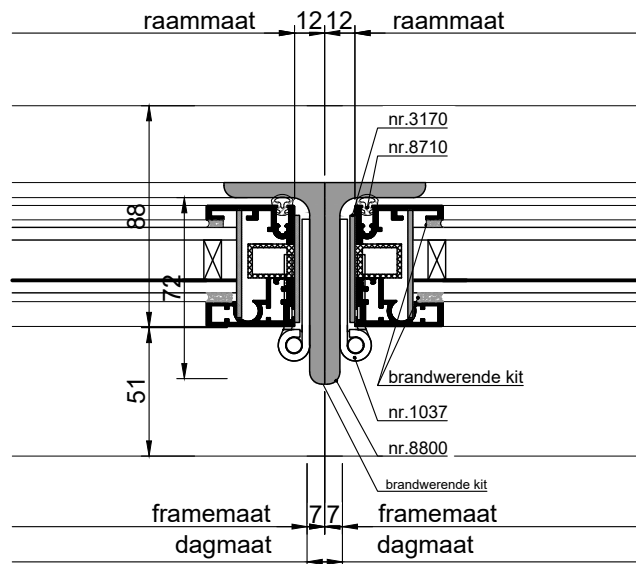
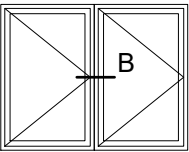

# METAPLUS ENERGY DRAAIENDE ACHTERZETRAMEN

## AANTAL ONDERDELEN

### Scharnieren

2 stuks bij een hoogte tot 1250 mm

3 stuks bij een hoogte van 1251 tot 1700 mm

4 stuks bij een hoogte van 1701 tot 2500 mm

5 stuks boven een hoogte vanaf 2501 mm

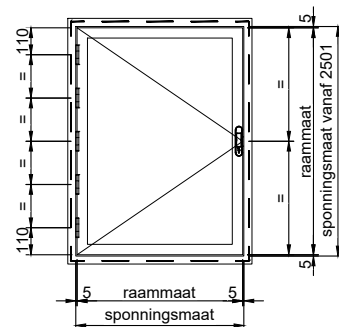
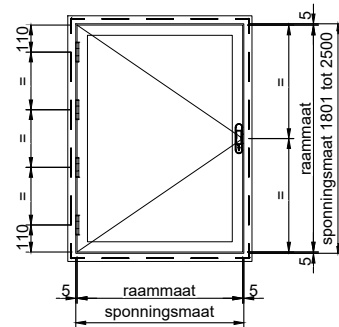
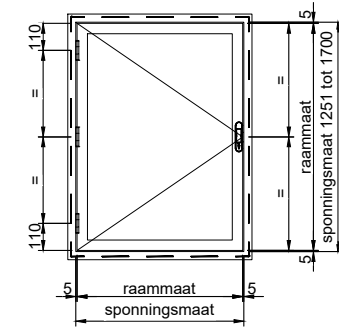
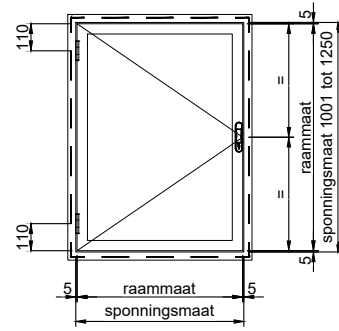

# METAPLUS ENERGY DRAAIENDE ACHTERZETRAMEN

## ONDERDELEN

### Scharnier nr. 1037

Materiaal: mat geborsteld rvs  
Uitvoering: gelast en kogelgelagerd

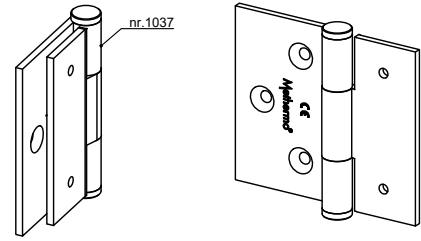

### Raamsluiters nr. 3245/3143/8464 (optie)

Model: standaard  
Materiaal: mat geborsteld rvs  
Sluitplaten: nr. 3148, mat geborsteld rvs

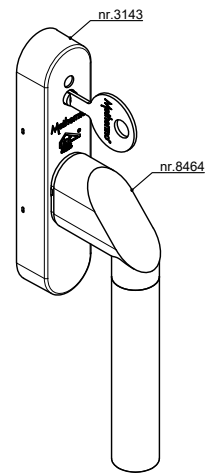

### Raamsluiters nr. 3245/3143/8465 (standaard)

Model: standaard  
Materiaal: mat geborsteld rvs  
Sluitplaten: nr. 3148, mat geborsteld rvs

