

METAPLUS COMFORT - DRAAIENDE ACHTERZETRAMEN

MetaPlus Comfort draaiende achterzetramen zijn volledig transparant. Rondom het glas wordt geen profiel toegepast en de scharnieren en sluitplaten worden rechtstreeks aan het glas bevestigd en in de bouwkundige omgeving gemonteerd. Wanneer de bestaande situatie dit niet toelaat, wordt een uiterst slank aluminium profiel toegepast om het raam te monteren.

Afmetingen

Maximale maten achterzetramen met 6 mm glas:

Breedte: tot 1200 mm
Hoogte: tot 3000 mm

Maximale maten achterzetramen met 8 mm glas:

Breedte: tot 1500 mm
Hoogte: tot 3500 mm

Maximale maten achterzetramen met 10 mm glas:

Breedte: tot 1800 mm
Hoogte: tot 4000 mm

Kleur profielen

Standaard: Coating in alle standaard RAL kleuren of naturel geanodiseerd.
Opties: Coating in Akzo, Sikkens en afwijkende RAL kleuren. Neem voor de mogelijkheden contact op met onze adviseurs.

Glas

Standaard: 6 mm
Optie: Diverse soorten glas tot een maximale glasdikte van 10 mm, waaronder voorgespannen floatglas en geslaagd voorgespannen floatglas.

De toegepaste glasdikte is afhankelijk van de maatvoering van de ramen.

Veilig

Alle MetaPlus Comfort achterzetramen tot 900 mm boven de vloer worden standaard voorzien van gelaagd veiligheidsglas, zoals bepaald in de norm NEN 3569.

METAPLUS COMFORT - DRAAIENDE ACHTERZETRAMEN

UITVOERINGEN

MetaPlus Comfort achterzetramen zijn er in diverse uitvoeringen, zodat vrijwel ieder raam kan worden voorzien met een achterzetraam. In onderstaand overzicht vindt u een aantal voorbeelden van de vele mogelijkheden.

Uitvoering opdek / in sponning

Draairamen

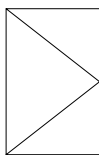

DVR-5 / DVR-6

Klepramen

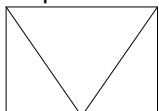

KVR-5 / KVR-6

Stolpramen

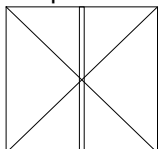

SVR-5 / SVR-6

2-Luiken

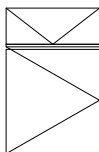

SVC-5 / SVC-6

3-Luiken

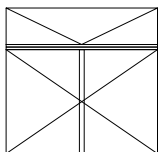

SVC-8 / SVC-9

Uitvoering met aluminium frame

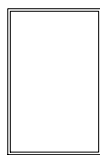

DVR-7

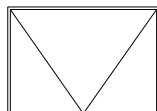

KVR-7

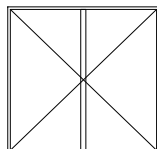

SVR-7

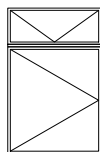

SVC-7

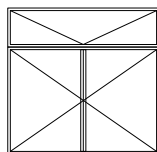

SVC-10

METAPLUS COMFORT - DRAAIENDE ACHTERZETRAMEN

TYPEN

MetaPlus Comfort achterzetramen zijn er in verschillende uitvoeringen. Hieronder zijn de diverse types aangegeven.

	Draairaam	Klepraam	Stolpraam	2-luik (combinatie klep- en draairaam)	3-luik (combinatie klep- en stolpraam)	Uitvoering opdek	Uitvoering in sponning	Uitvoering met aluminium frame
DVR-5	■					■		
DVR-6	■						■	
DVR-7	■							■
KVR-5		■					■	
KVR-6		■					■	
KVR-7		■						■
SVR-5			■			■		
SVR-6			■				■	
SVR-7			■					■
SVC-5				■		■		
SVC-6				■			■	
SVC-7				■				■
SVC-8					■	■		
SVC-9					■		■	
SVC-10					■			■

METAPLUS COMFORT - DRAAIENDE ACHTERZETRAMEN

DVR-5

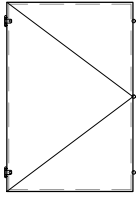

MetaPlus Comfort draaiend achterzetraam, opdek, type **DVR-5**.

Voorzien van:

- blank voorgespannen floatglas, minimale glassdikte 6 mm
- rvs scharnieren nr. 1016
- sluitpunt nr. 1222
- dichting rondom

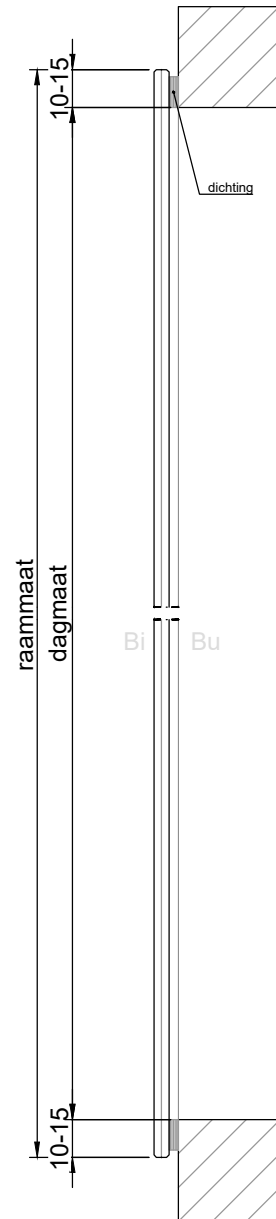

VERTICALE DOORSNEDE type DVR-5

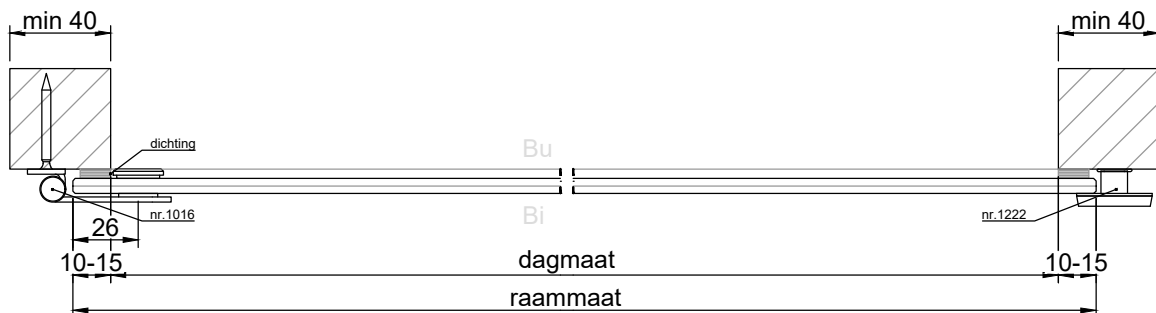

HORIZONTALE DOORSNEDE type DVR-5

METAPLUS COMFORT - DRAAIENDE ACHTERZETRAMEN

DVR-6

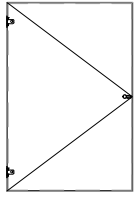

MetaPlus Comfort draaiend achterzetraam, in sponning, type **DVR-6**.

Voorzien van:

- blank voorgespannen floatglas, minimale glassdikte 6 mm
- rvs scharnieren nr. 1017
- sluitpunt nr. 9947
- sluitplaat nr. 9946
- dichting rondom

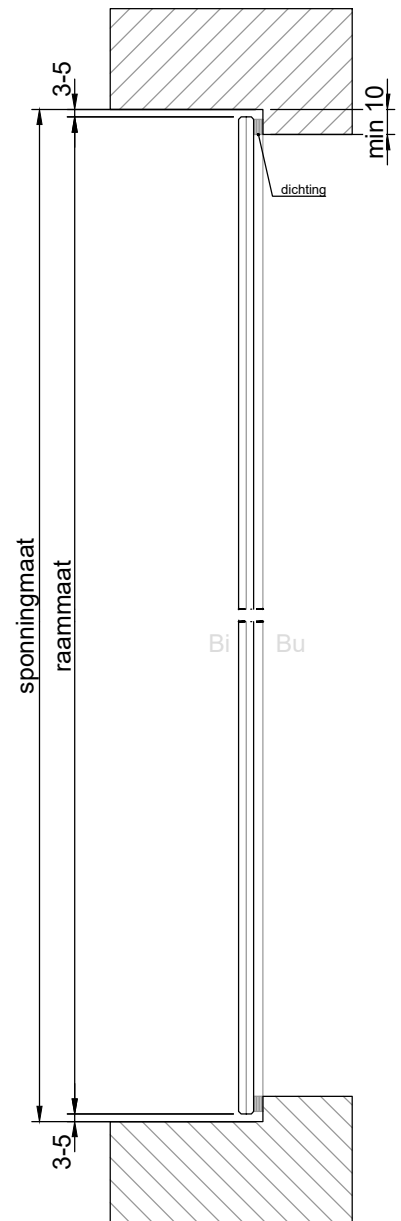

VERTICALE DOORSNEDE type DVR-6

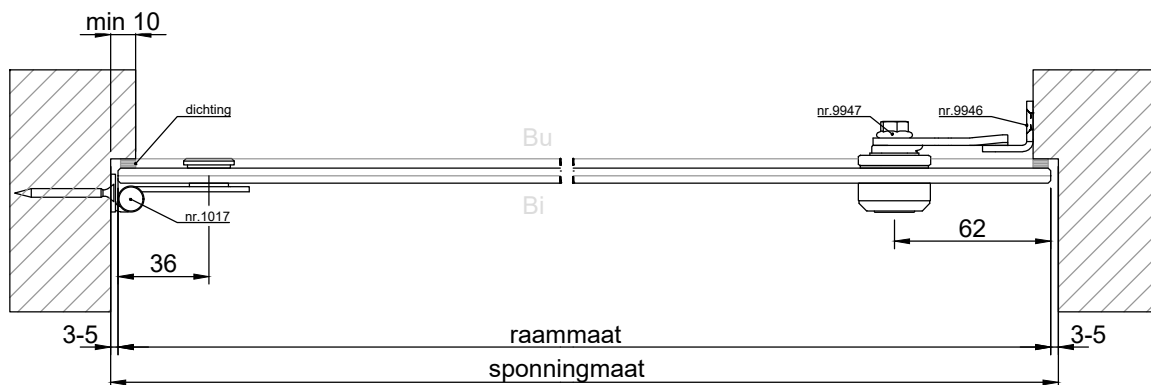

HORIZONTALE DOORSNEDE type DVR-6

METAPLUS COMFORT - DRAAIENDE ACHTERZETRAMEN

DVR-7

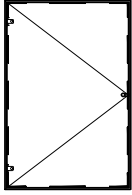

MetaPlus Comfort draaiend achterzetraam, met aluminium frame, type **DVR-7**.

Voorzien van:

- blank voorgespannen floatglas, minimale glassdikte 6 mm
- aluminium frame nr. 9046
- rvs scharnieren nr. 1017
- sluitpunt nr. 9947
- Q-lon 10853 (wit) of 13065 (zwart) rondom

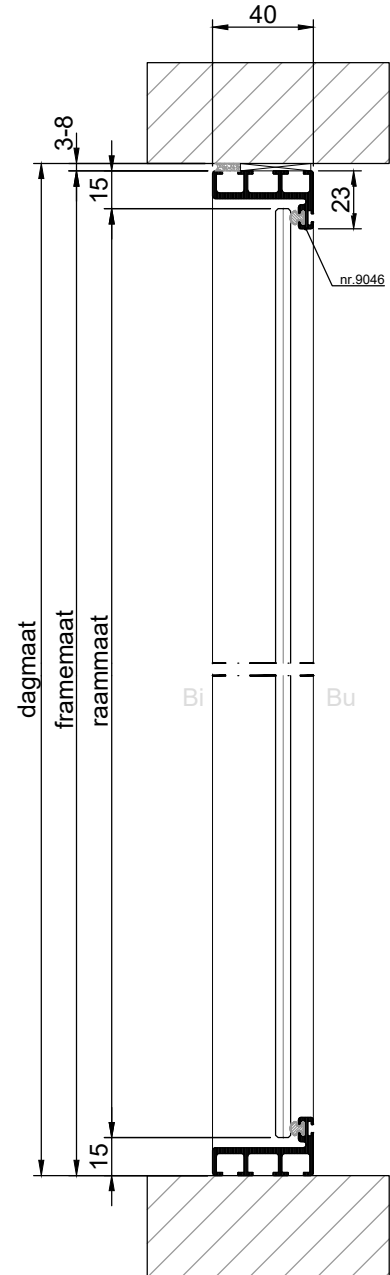

VERTICALE DOORSNEDE type DVR-7

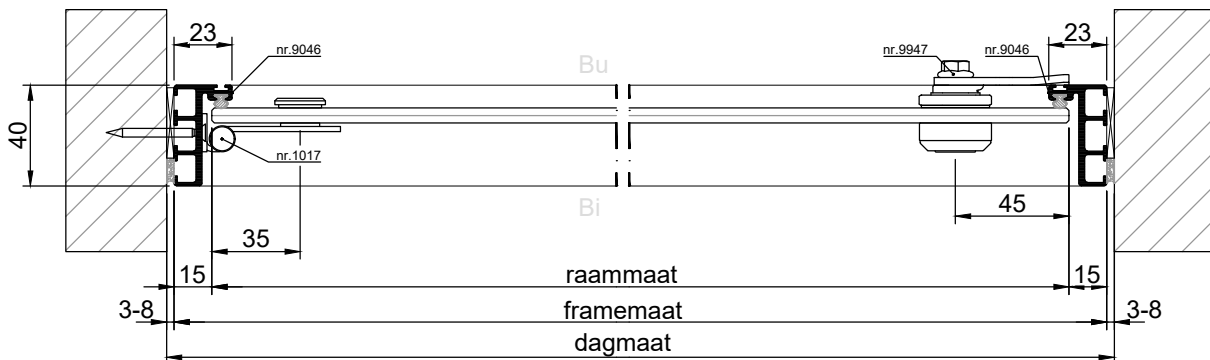

HORIZONTALE DOORSNEDE type DVR-7

METAPLUS COMFORT - DRAAIENDE ACHTERZETRAMEN

SVR-5

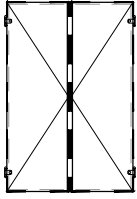

MetaPlus Comfort draaiend stolpachterzetraam, opdek, type **SVR-5**.

Voorzien van:

- blank voorgespannen floatglas, minimale glassdikte 6 mm
- rvs slotmechaniek nr. 3143
- rvs handgreep nr. 8465
- rvs scharnieren nr. 1016
- aluminium españolet nr. 4100
- sluitplaat nr. 4112
- dichting rondom

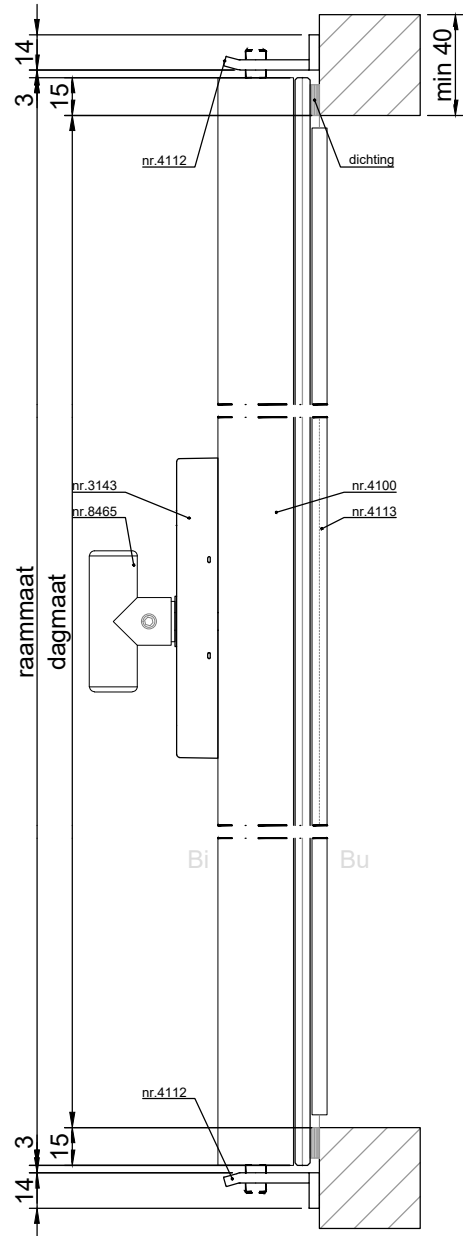

VERTICALE DOORSNEDE type SVR-5

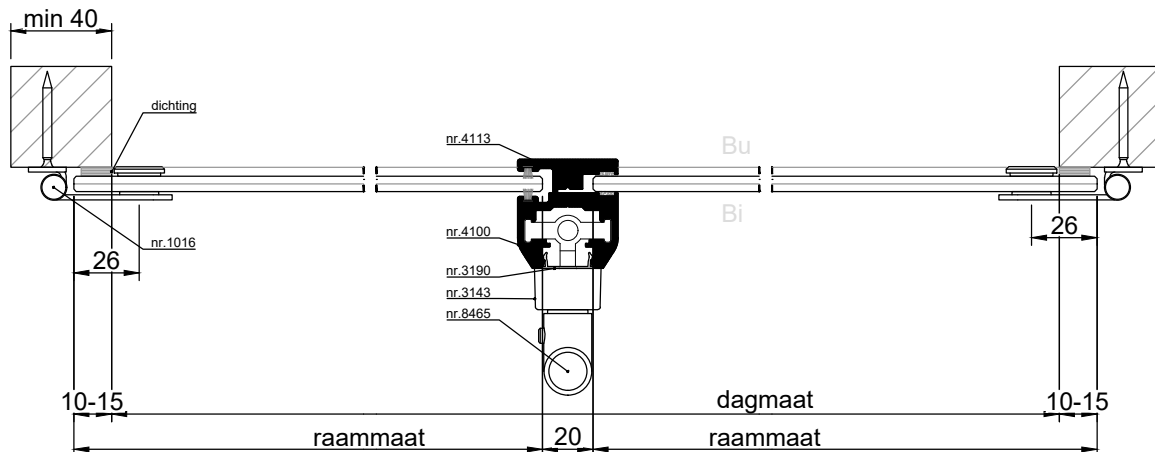

HORIZONTALE DOORSNEDE type SVR-5

METAPLUS COMFORT - DRAAIENDE ACHTERZETRAMEN

SVR-6

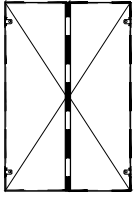

MetaPlus Comfort draaiend stolpachterzetraam, in sponning, type **SVR-6**.

Voorzien van:

- blank voorgespannen floatglas, minimale glassdikte 6 mm
- rvs slotmechaniek nr. 3143
- rvs handgreep nr. 8465
- rvs scharnieren nr. 1017
- aluminium espagnolet nr. 4100
- sluitkom nr. 4111
- dichting rondom

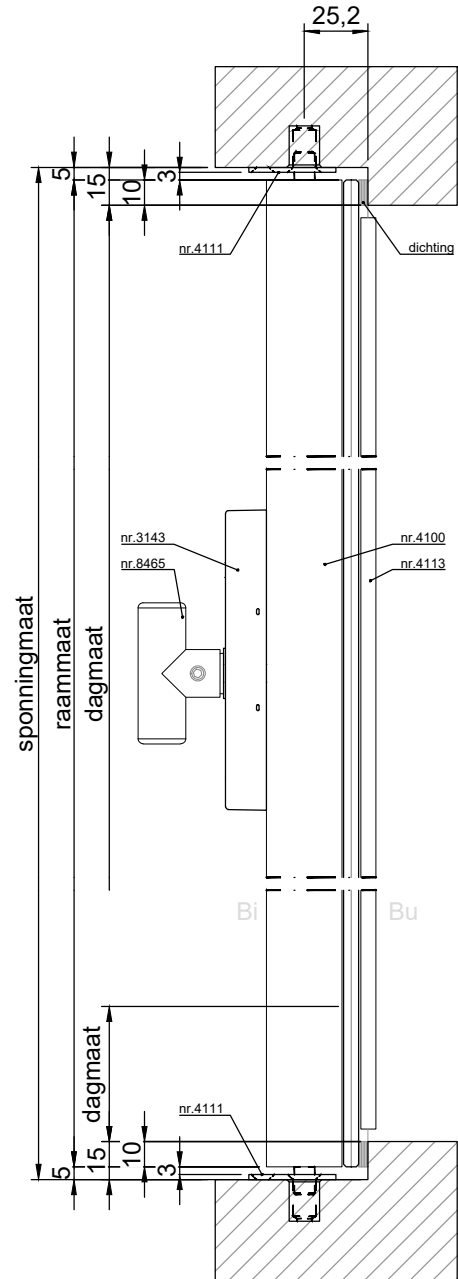

VERTICALE DOORSNEDE type SVR-6

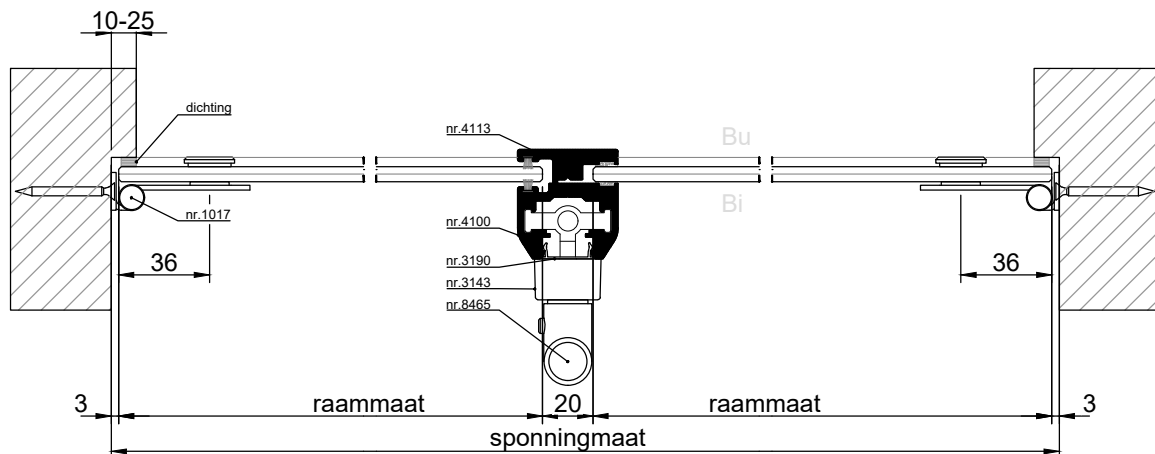

HORIZONTALE DOORSNEDE type SVR-6

METAPLUS COMFORT - DRAAIENDE ACHTERZETRAMEN

SVR-7

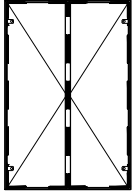

MetaPlus Comfort draaiend stolpachterzetraam, met aluminium frame, type **SVR-7**.

Voorzien van:

- blank voorgespannen floatglas, minimale glassdikte 6 mm
- aluminium frame nr. 9046
- rvs slotmechaniek nr. 3143
- rvs handgreep nr. 8465
- rvs scharnieren nr. 1017
- aluminium españolet nr. 4100
- Q-lon 10853 (wit) of 13065 (zwart) rondom

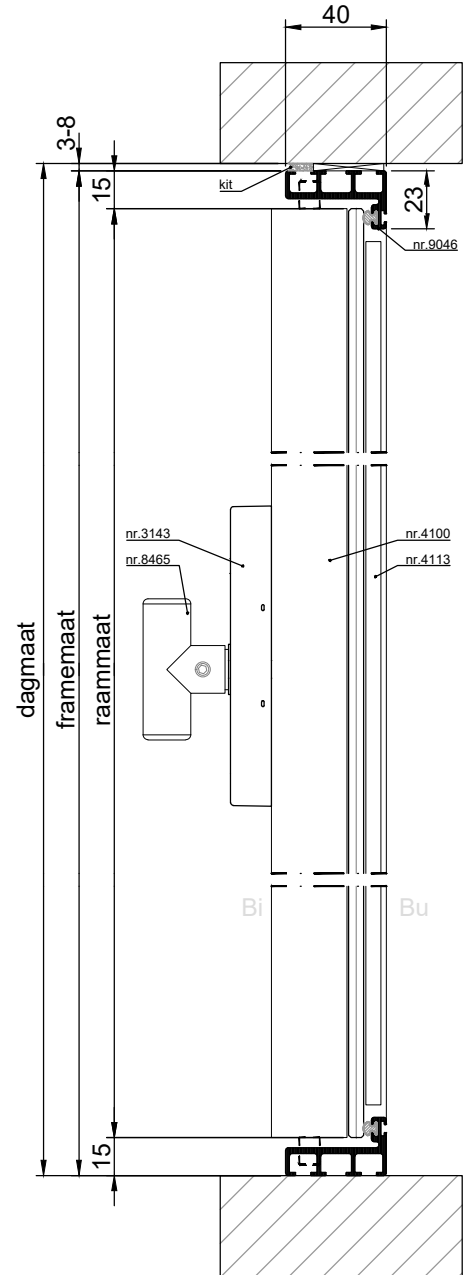

VERTICALE DOORSNEDE type SVR-7

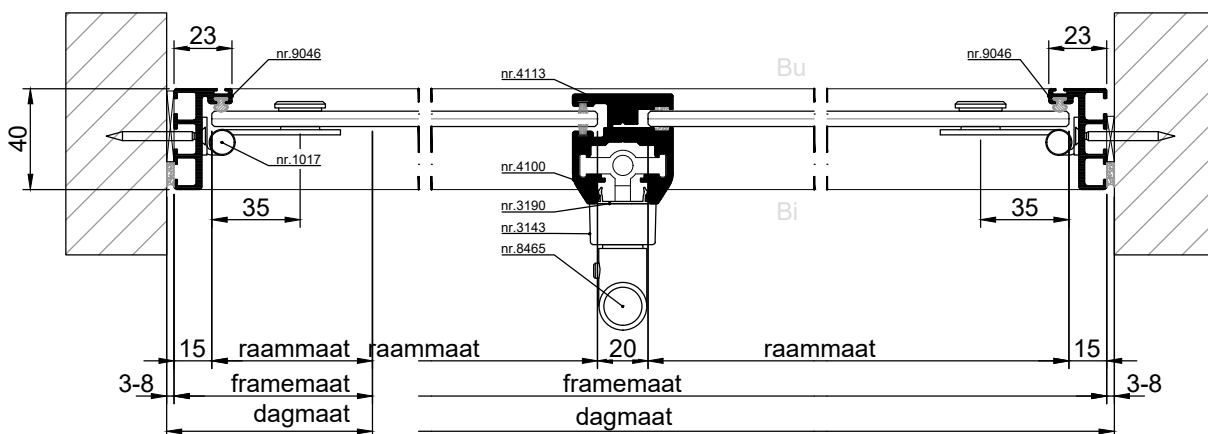

HORIZONTALE DOORSNEDE type SVR-7

METAPLUS COMFORT - DRAAIENDE ACHTERZETRAMEN

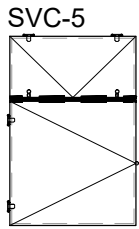

MetaPlus Comfort draaiend achterzetraam, opdek, type **SVC-5**.

Voorzien van:

- blank voorgespannen floatglas, minimale glassdikte 6 mm
- rvs slotmechaniek nr. 9947
- rvs scharnieren nr. 1016
- aluminium tussenkalf nr. 9046
- sluitpunt nr. 1222
- dichting rondom

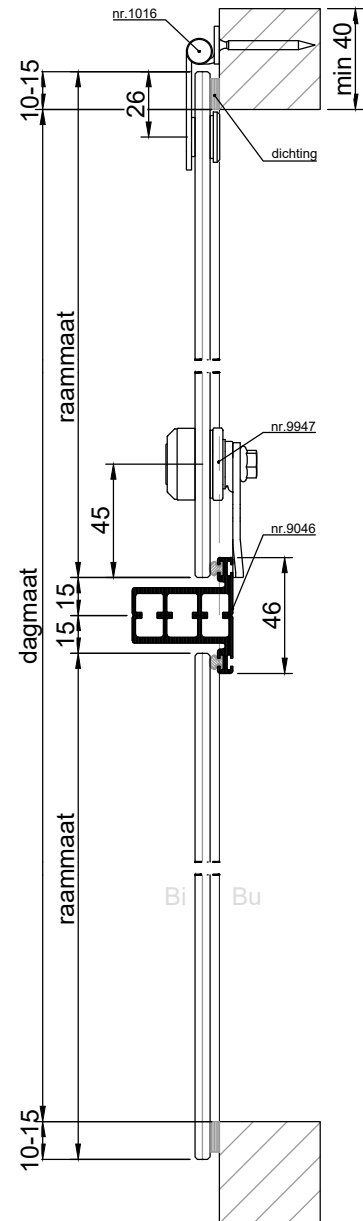

VERTICALE DOORSNEDE type SVC-5

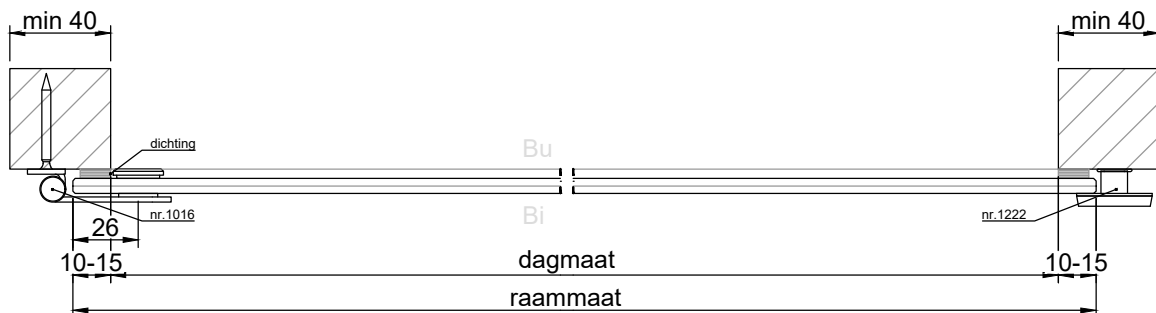

HORIZONTALE DOORSNEDE type SVC-5

METAPLUS COMFORT - DRAAIENDE ACHTERZETRAMEN

SVC-10

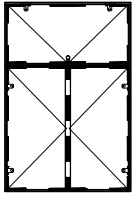

MetaPlus Comfort draaiend stolpachterzetraam, met aluminium frame, type **SVC-10**.

Voorzien van:

- blank voorgespannen floatglas, minimale glassdikte 6 mm
- aluminium frame nr. 9046
- rvs slotmechaniek nr. 3143 en nr. 9947
- rvs handgreep nr. 8465
- rvs scharnieren nr. 1017
- aluminium españolet nr. 4100
- aluminium tussenkalf nr. 9046
- Q-lon 10853 (wit) of 13065 (zwart) rondom

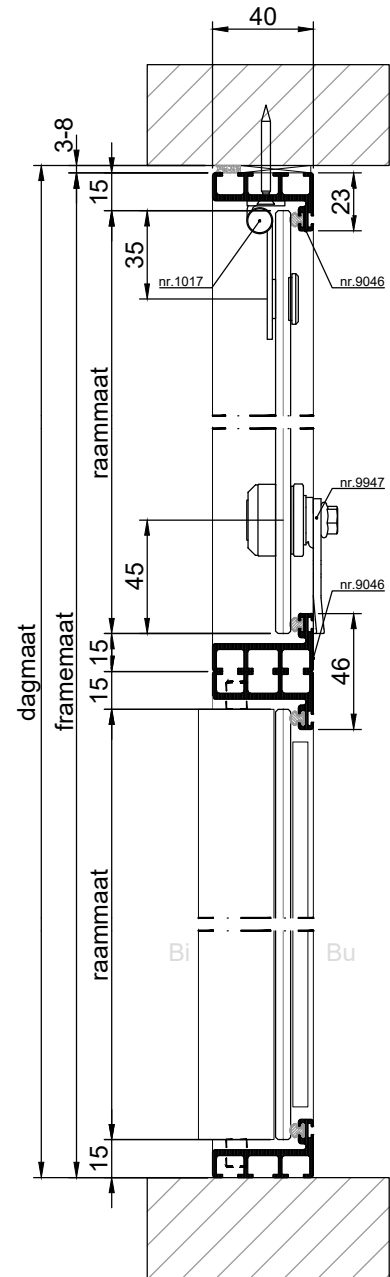

VERTICALE DOORSNEDE type SVC-10

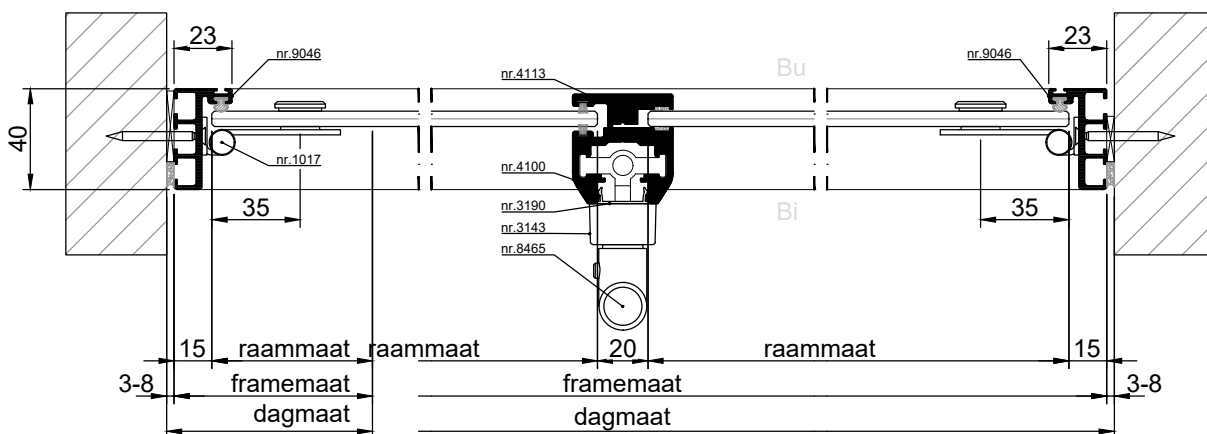

HORIZONTALE DOORSNEDE type SVC-10

METAPLUS COMFORT - DRAAIENDE ACHTERZETRAMEN

AANTAL ONDERDELEN

DRAAIRAMEN

Scharnieren

- 2 stuks bij een hoogte tot 1200 mm
- 3 stuks bij een hoogte van 1201 tot 1800 mm
- 4 stuks bij een hoogte van 1801 tot 2400 mm
- 5 stuks bij een hoogte van 2401 tot 3000 mm
- 6 stuks bij een hoogte van 3001 tot 4000 mm

Sluitpunten

- 1 stuk bij een hoogte tot 600 mm
- 2 stuks bij een hoogte van 601 tot 1800 mm
- 3 stuks bij een hoogte van 1801 tot 3000 mm
- 4 stuks bij een hoogte van 3001 tot 4000 mm

Ramen breder dan 1000 mm krijgen een extra sluitpunt in de breedte

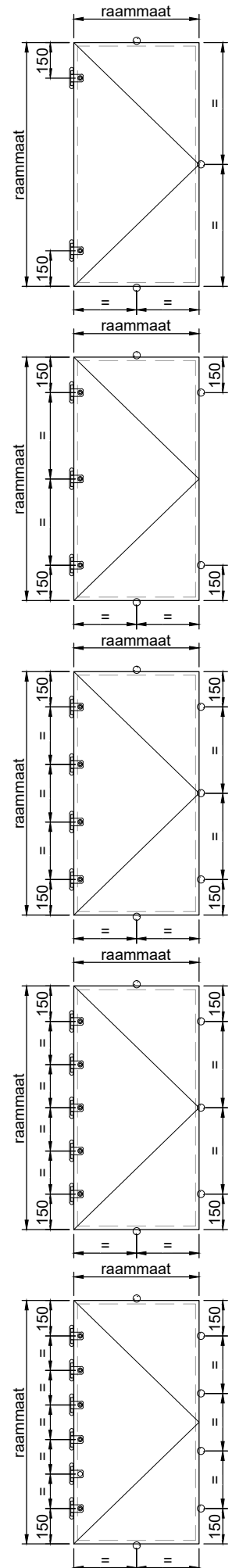

METAPLUS COMFORT - DRAAIENDE ACHTERZETRAMEN

AANTAL ONDERDELEN

KLEPRAMEN

Scharnieren

- 2 stuks bij een breedte tot 1200 mm
- 3 stuks bij een breedte van 1201 tot 1800 mm
- 4 stuks bij een breedte van 1801 tot 2400 mm
- 5 stuks bij een breedte van 2401 tot 3000 mm

Sluitpunten

- 1 stuk bij een breedte tot 600 mm
- 2 stuks bij een breedte van 601 tot 1800 mm
- 3 stuks bij een breedte van 1801 tot 3000 mm

Ramen hoger dan 1000 mm krijgen een extra sluitpunt in de hoogte

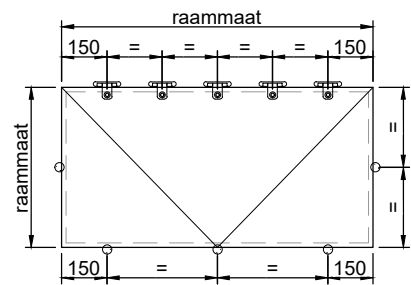
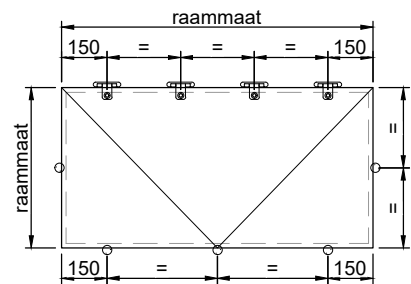
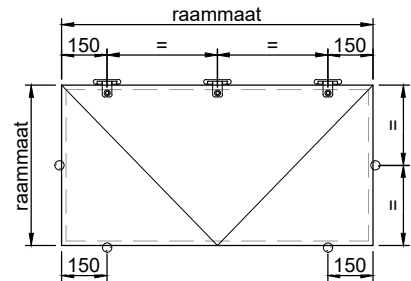
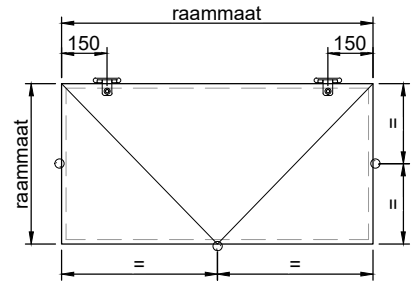

METAPLUS COMFORT - DRAAIENDE ACHTERZETRAMEN

ONDERDELEN

Scharnier nr. 1016

Materiaal: RVS
Afwerking standaard: mat geborsteld
optie: zwart
optie: RAL kleur

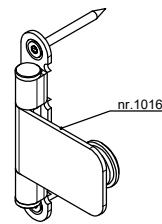

Scharnier nr. 1017

Materiaal: RVS
Afwerking standaard: mat geborsteld
optie: zwart
optie: RAL kleur

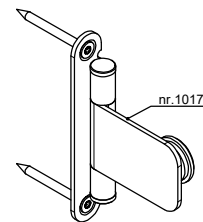

Sluitpunt nr. 1222

Materiaal: RVS
Afwerking standaard: mat geborsteld
optie: zwart
optie: RAL kleur

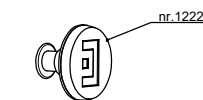

Sluitplaat nr. 9946

Materiaal: RVS
Afwerking standaard: mat geborsteld
optie: zwart
optie: RAL kleur

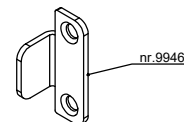

Slotmechaniek nr. 9947

Materiaal: mat geborsteld rvs / zwart kunststof
Toepassing: bij losse raamsluiser

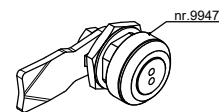

Espagnolet nr. 4100

Materiaal: aluminium
Afwerking: geanodiseerd of in RAL kleur

Voorzijde espagnolet klikprofiel nr. 3190

Kleur: zwart of grijs
Materiaal: kunststof

Slotmechaniek nr. 3143

Afwerking standaard: mat geborsteld
optie: zwart
optie: RAL kleur

Raamsluiser nr. 8465

Model: T-greep
Materiaal: RVS
Toepassing: bij espagnolet bediening
Afwerking standaard: mat geborsteld
optie: zwart
optie: RAL kleur

Sluitpot nr. 4111

Materiaal: RVS
Afwerking standaard: mat geborsteld
optie: zwart
optie: RAL kleur

Sluitplaat nr. 4112

Materiaal: RVS
Afwerking standaard: mat geborsteld
optie: zwart
optie: RAL kleur

