

METAPLUS ENERGY DRAAIENDE ACHTERZETRAMEN

MetaPlus Energy achterzetramen zijn er in diverse uitvoeringen en worden voorzien van HR⁺⁺ isolatieglas. In combinatie met de slanke profielen bieden de achterzetramen optimale isolatie, maar zijn ook nauwelijks zichtbaar. MetaPlus Energy achterzetramen zijn daarmee bijzonder geschikt voor gebouwen waar hoge eisen worden gesteld aan de thermische isolatie en/of geluidswering.

Afmetingen

Maximale maten raamvleugel achterzetramen:

Breedte: tot 1200 mm
Hoogte: tot 3000 mm

Kleur profielen

Standaard: Coating in alle standaard RAL kleuren of geanodiseerd.
Opties: Coating in Akzo, Sikkens en afwijkende RAL kleuren. Neem voor de mogelijkheden contact op met onze adviseurs.

Glas

Standaard: HR⁺⁺ isolatieglas met u-waarde 1,1 of 1,0 W/m²K
Optie: Diverse soorten isolatieglas tot een maximale glasdikte van 30 mm, waaronder gelaagd veiligheidsglas en extra geluidswerende glassoorten. Afwijkende dikte in overleg.

Veilig

Alle MetaPlus Energy achterzetramen tot 900 mm boven de vloer worden standaard voorzien van gelaagd letsel beperkend glas, zoals bepaald in de norm NEN 3569.

Brandwerend

MetaPlus Energy achterzetramen kunnen optioneel brandwerend worden geleverd. Uit officiële testen is gebleken dat de speciale brandwerende vulling het aluminium profiel tegen hitte beschermt. De brandwerende vulling doet aan de thermische isolatie van MetaPlus Energy achterzetramen niets af. Testrapporten zijn op aanvraag verkrijgbaar.

Geluidwerend

MetaPlus Energy achterzetramen hebben een hoge geluidsisolerende waarde. De totale geluidsisolatie is afhankelijk van de toegepaste glassamenstelling. Meer informatie hierover vindt u in hoofdstuk 6.1 van deze documentatie.

METAPLUS ENERGY DRAAIENDE ACHTERZETRAMEN

MetaPlus Energy achterzetramen zijn er in diverse uitvoeringen, zodat vrijwel ieder raam kan worden voorzien met een achterzetraam. In onderstaand overzicht vindt u een aantal voorbeelden van de vele mogelijkheden.

Uitvoering in aluminium frame

Draairaam

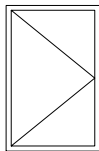

AMD-10

Klepraam

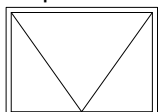

AMK-10

Stolpraam

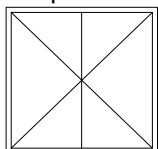

AMS-10

2-Luik

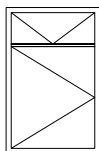

AMC-10

3-Luik

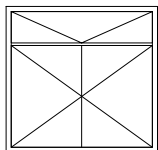

AMC-30

Uitvoering in houten (bouwkundig) sponning

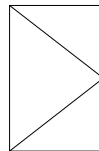

AMD-20

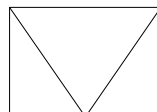

AMK-20

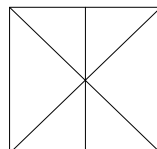

AMS-20

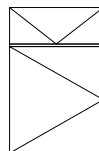

AMC-20

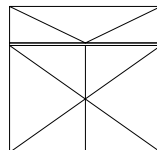

AMC-40

METAPLUS ENERGY DRAAIENDE ACHTERZETRAMEN

TYPEN

MetaPlus Energy achterzetramen zijn er in verschillende uitvoeringen. Hieronder zijn de diverse types aangegeven

| Type | Draairaam | Klepraam | Stolpraam | 2-luik (combinatie klep- en draairaam) | 3-luik (combinatie klep- en stolpraam) | Uitvoering in aluminium frame | Uitvoering in houten sponning | Glasdikte maximaal 30mm Profiel nr. 8700 | inbraakwerend | brandwerend stalen frame + brandwerend glas | uitvoering met aanslag |
|--------|-----------|----------|-----------|--|--|-------------------------------|-------------------------------|---|---------------|---|------------------------|
| AMD-10 | | | | | | | | | | | |
| AMD-20 | | | | | | | | | | | |
| AMK-10 | | | | | | | | | | | |
| AMK-20 | | | | | | | | | | | |
| AMS-10 | | | | | | | | | | | |
| AMS-20 | | | | | | | | | | | |
| AMC-10 | | | | | | | | | | | |
| AMC-20 | | | | | | | | | | | |
| AMC-30 | | | | | | | | | | | |
| AMC-40 | | | | | | | | | | | |
| AMD-11 | | | | | | | | | | | |
| AMD-12 | | | | | | | | | | | |

METAPLUS ENERGY DRAAIENDE ACHTERZETRAMEN

AMD-10

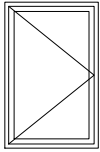

in dagkant

MetaPlus Energy draaiend achterzetraam, type **AMD-10**. Uitvoering in aluminium frame.

Voorzien van:

- HR⁺⁺ isolatieglas
- kozijn van aluminium profiel nr. 8701
- aluminium raamprofiel nr. 8700
- rvs scharnieren nr. 1037
- rvs handgreep nr. 8465
- rvs slotmechaniek nr. 3143
- afdichtingsrubber nr. 8710

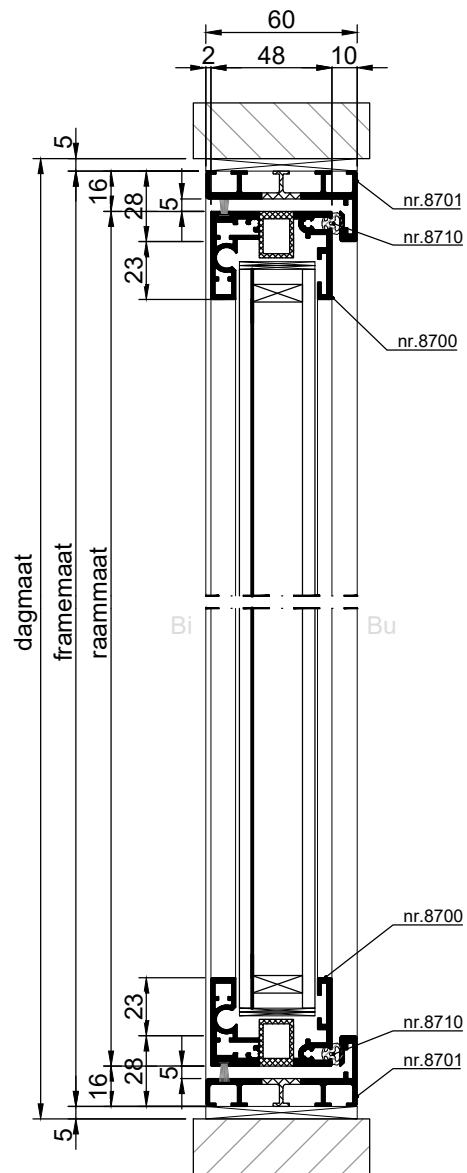

VERTICALE DOORSNEDE type AMD-10

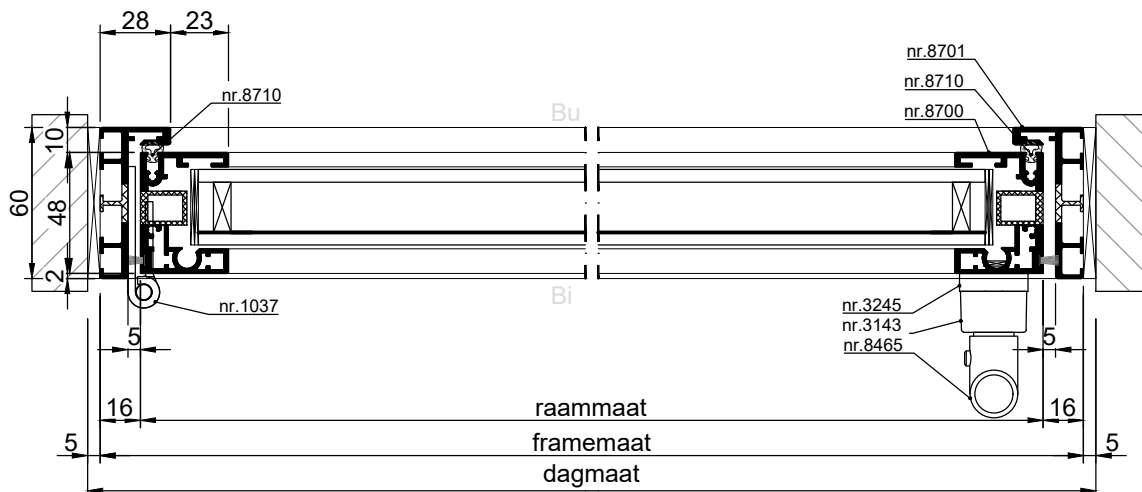

HORIZONTALE DOORSNEDE type AMD-10

METAPLUS ENERGY DRAAIENDE ACHTERZETRAMEN

AMD-10

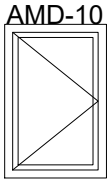

uitvoering met aanslag

MetaPlus Energy draaiend achterzetraam, type **AMD-10**. Uitvoering in aluminium frame.

Voorzien van:

- HR⁺⁺ isolatieglas
- kozijn van aluminium profiel nr. 8701
- aluminium raamprofiel nr. 8700
- rvs scharnieren nr. 1037
- rvs handgreep nr. 8465
- rvs slotmechaniek nr. 3143
- afdichtingsrubber nr. 8710

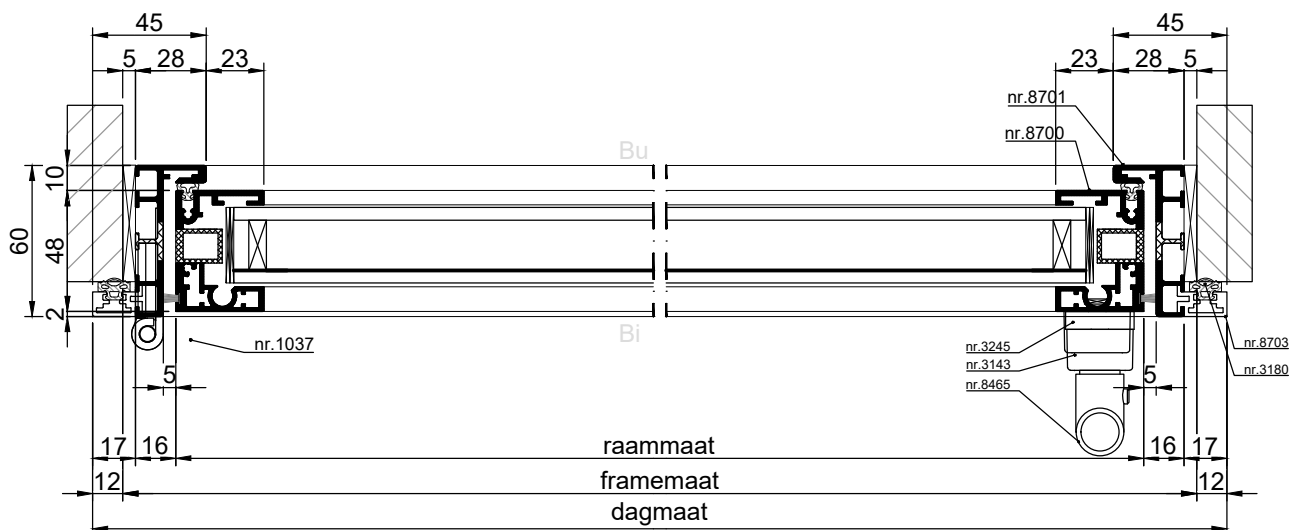
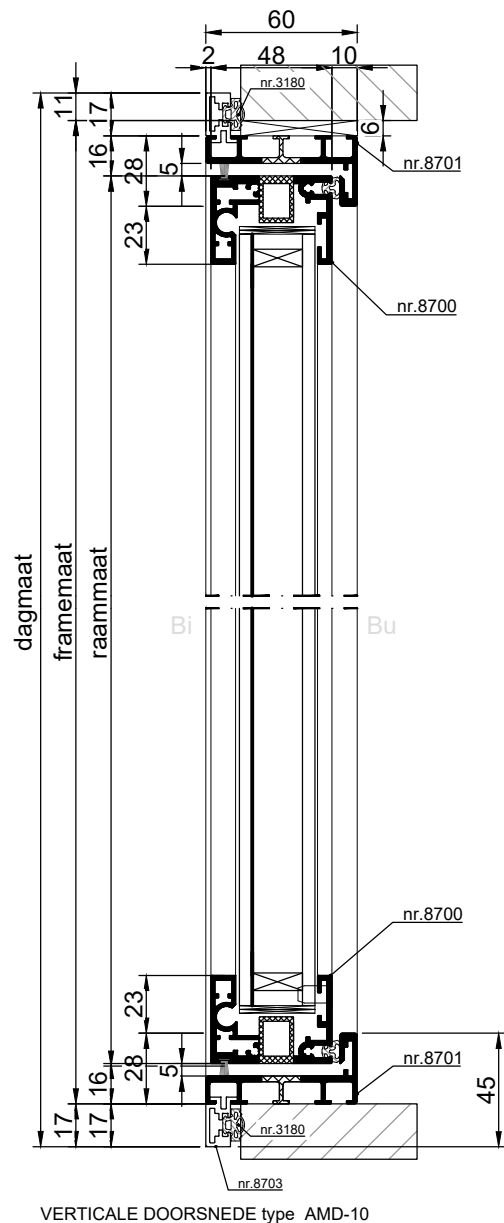

METAPLUS ENERGY DRAAIENDE ACHTERZETRAMEN

AMD-20

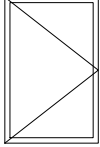

in dagkant

MetaPlus Energy draaiend achterzetraam, type **AMD-20**. Uitvoering in houten sponning.

Voorzien van:

- HR⁺⁺ isolatieglas
- aluminium raamprofiel nr. 8700
- rvs scharnieren nr. 1037
- rvs handgreep nr. 8465
- rvs slotmechaniek nr. 3143
- afdichtingsrubber nr. 8710
- sluitplaat nr. 4111

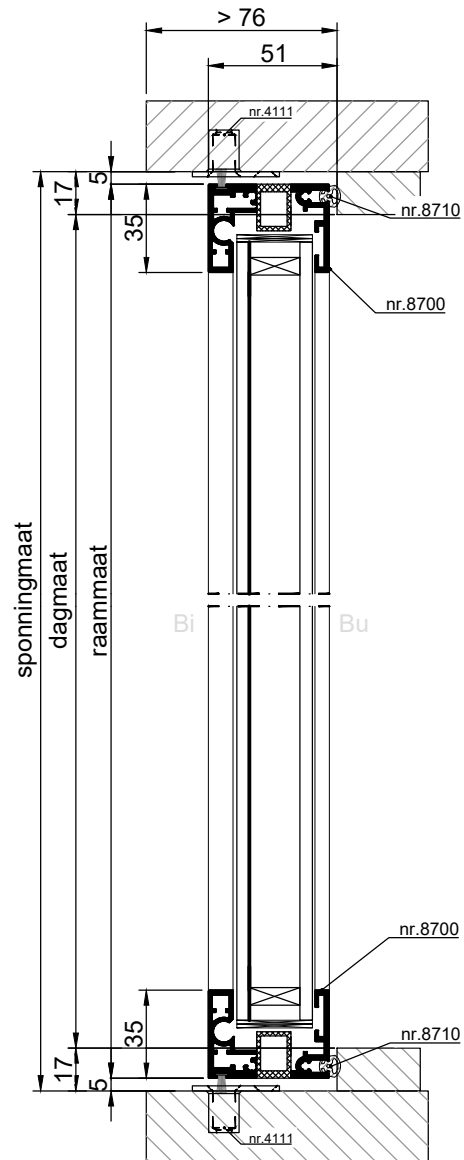

VERTICALE DOORSNEDE type AMD-20

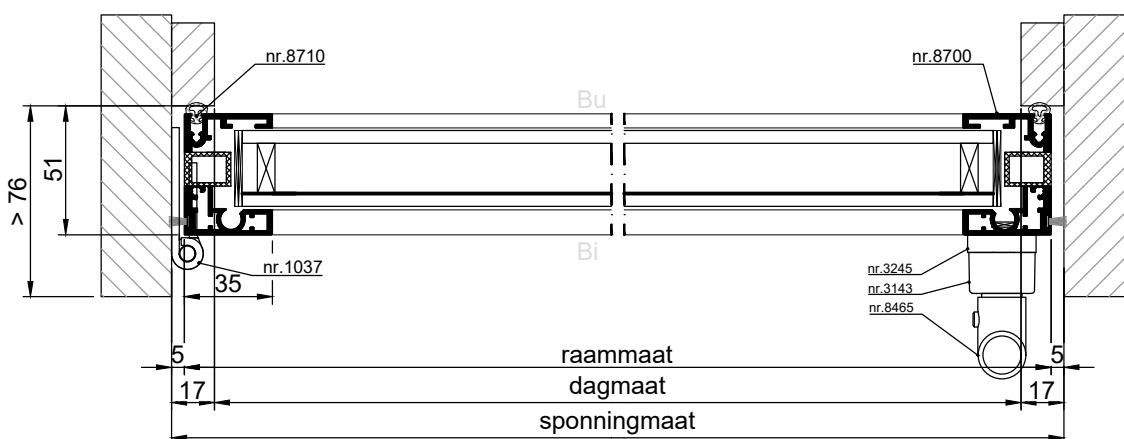

HORIZONTALE DOORSNEDE type AMD-20

METAPLUS ENERGY DRAAIENDE ACHTERZETRAMEN

AMK-10

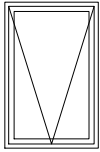

in dagkant

MetaPlus Energy kleppend achterzetraam, type **AMK-10**. Uitvoering in aluminium frame.

Voorzien van:

- HR⁺⁺ isolatieglas
- kozijn van aluminium profiel nr. 8701
- aluminium raamprofiel nr. 8700
- rvs scharnieren nr. 1037
- rvs handgreep nr. 8465
- rvs slotmechaniek nr. 3143
- afdichtingsrubber nr. 8710

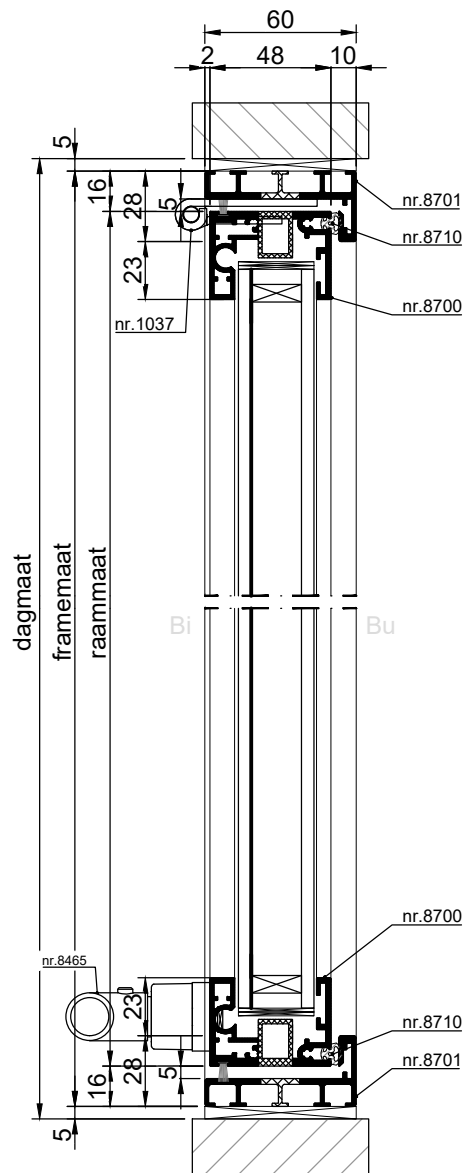

VERTICALE DOORSNEDE type AMK-10

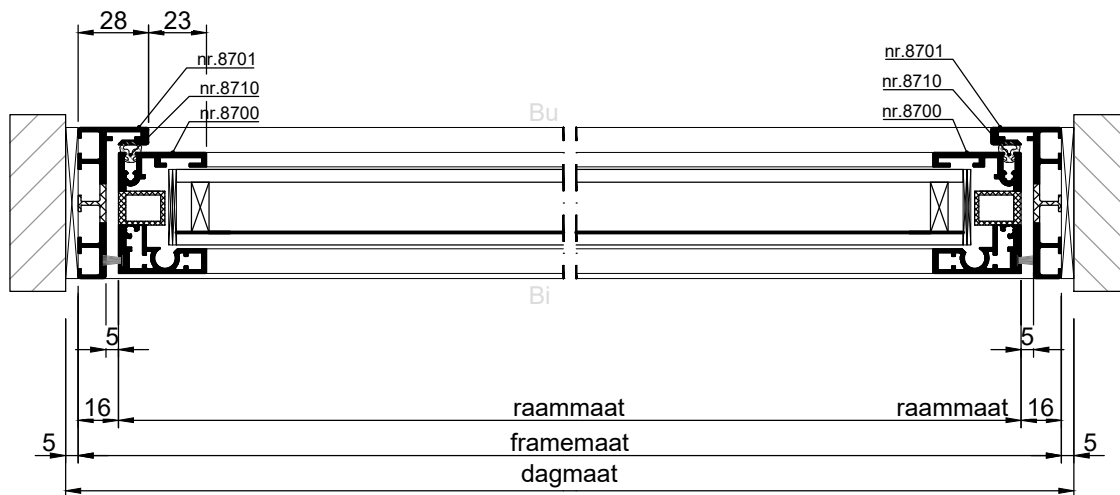

HORIZONTALE DOORSNEDE type AMK-10

METAPLUS ENERGY DRAAIENDE ACHTERZETRAMEN

AMK-20

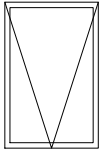

in dagkant

MetaPlus Energy kleppend achterzetraam, type **AMK-20**. Uitvoering in houten sponning.

Voorzien van:

- HR⁺⁺ isolatieglas
- aluminium raamprofiel nr. 8700
- rvs scharnieren nr. 1037
- rvs handgreep nr. 8465
- rvs slotmechaniek nr. 3143
- afdichtingsrubber nr. 8710
- sluitplaat nr. 4111

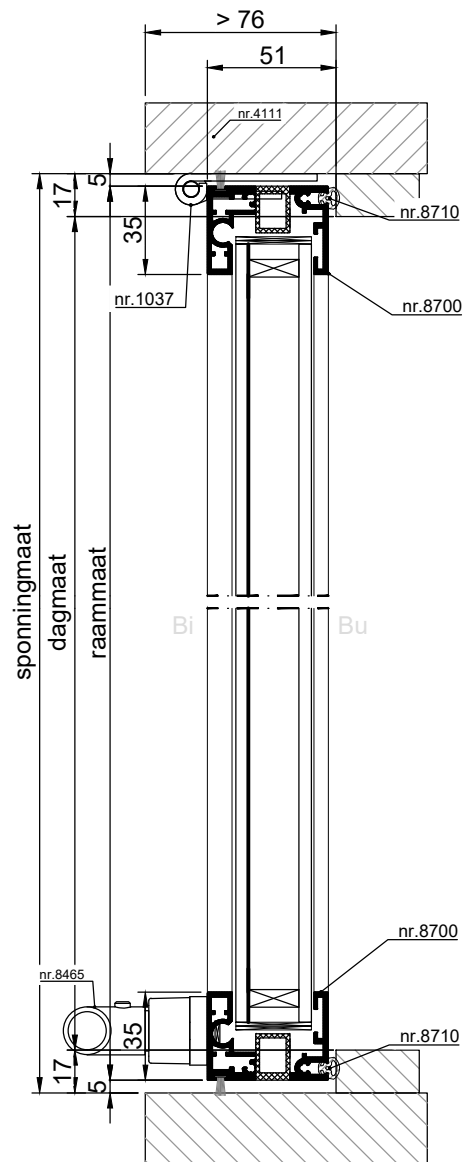

VERTICALE DOORSNEDE type AMK-20

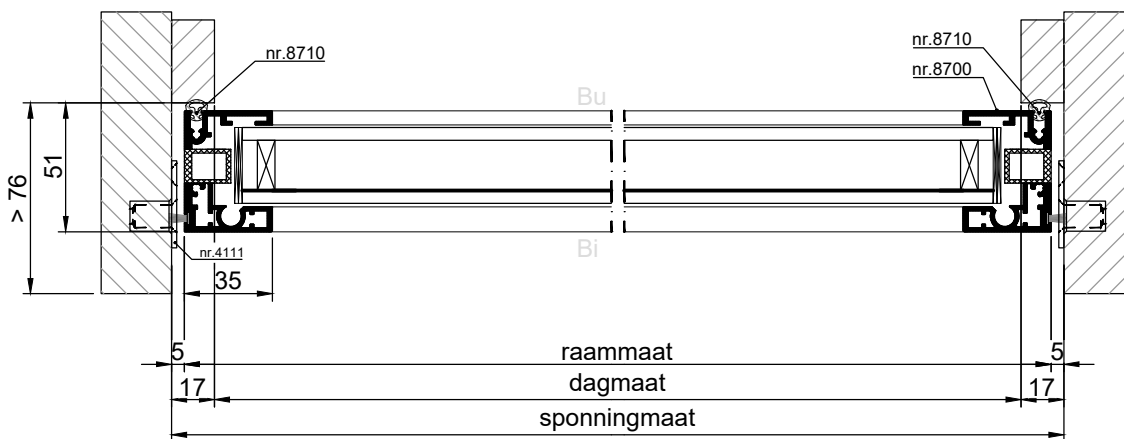

HORIZONTALE DOORSNEDE type AMK-20

METAPLUS ENERGY DRAAIENDE ACHTERZETRAMEN

AMS-10

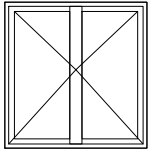

in dagkant

MetaPlus Energy stomp-achterzetraam, type **AMS-10**.
Uitvoering in aluminium frame.

Voorzien van:

- HR⁺⁺ isolatieglas
- kozijn van aluminium profiel nr. 8701
- aluminium raamprofiel nr. 8700
- rvs scharnieren nr. 1037
- rvs handgreep nr. 8465
- rvs slotmechaniek nr. 3143
- afdichtingsrubber nr. 8710

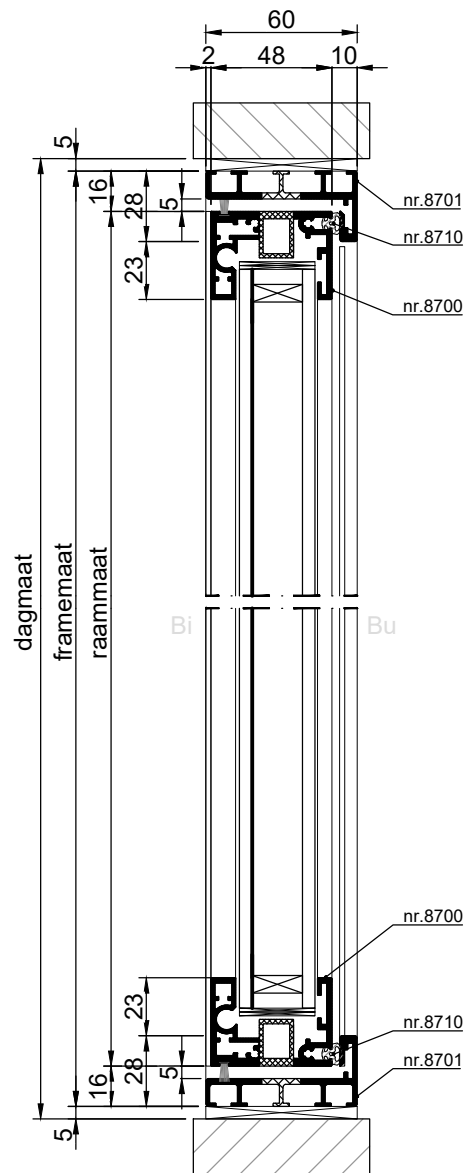

VERTICALE DOORSNEDE type AMS-10

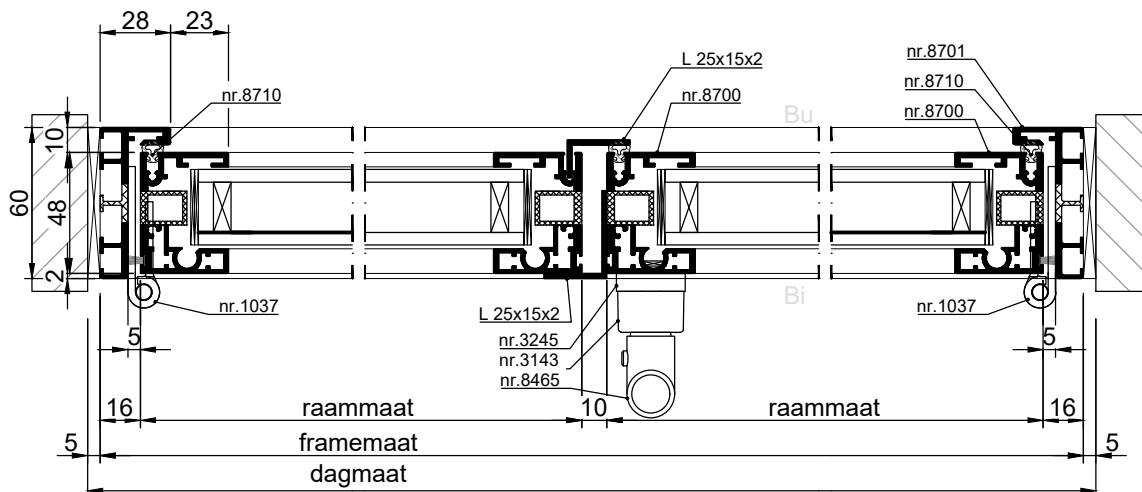

HORIZONTALE DOORSNEDE type AMS-10

METAPLUS ENERGY DRAAIENDE ACHTERZETRAMEN

AMS-20

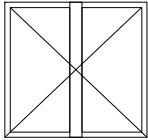

in dagkant

MetaPlus Energy stolp-achterzetraam, type **AMS-20**.
Uitvoering in houten sponning.

Voorzien van:

- HR⁺⁺ isolatieglas
- aluminium raamprofiel nr. 8700
- rvs scharnieren nr. 1037
- rvs handgreep nr. 8465
- rvs slotmechaniek nr. 3143
- afdichtingsrubber nr. 8710
- sluitplaat nr. 4111

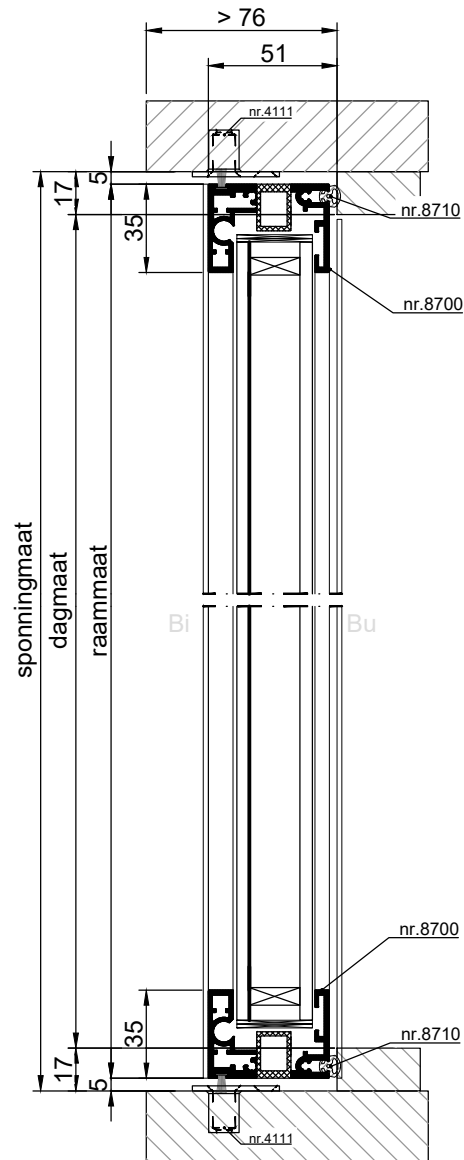

VERTICALE DOORSNEDE type AMS-20

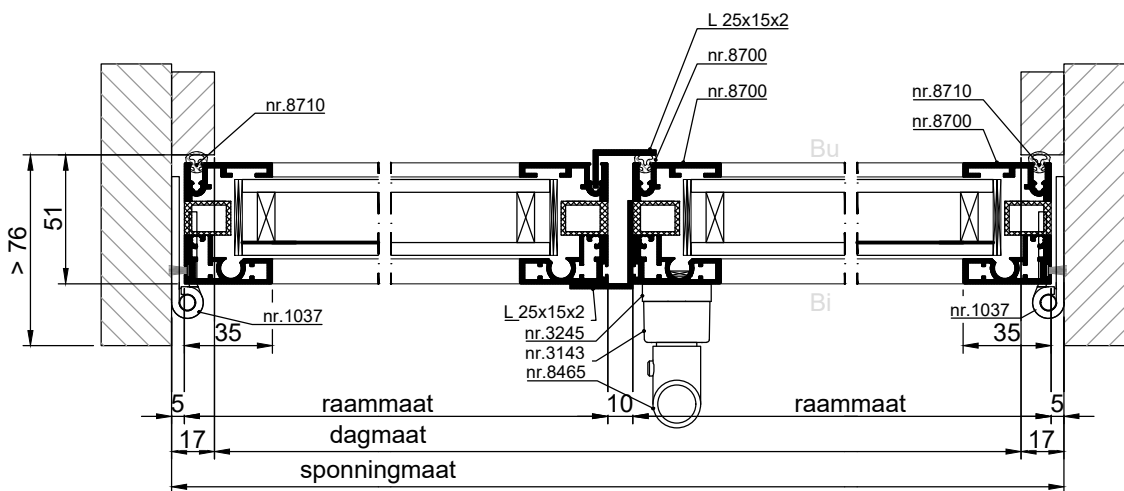

HORIZONTALE DOORSNEDE type AMS-20

METAPLUS ENERGY DRAAIENDE ACHTERZETRAMEN

AMC-30

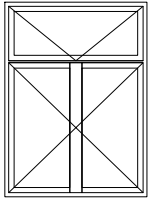

MetaPlus Energy 3-luik, kleppend en stolp, achterzetraam, type **AMC-30**. Uitvoering in aluminium frame.

Voorzien van:

- HR⁺⁺ isolatieglas
- kozijn van aluminium profiel nr. 8701
- aluminium raamprofiel nr. 8700
- rvs scharnieren nr. 1037
- rvs handgreep nr. 8465
- rvs slotmechaniek nr. 3143
- aluminium tussenkalf nr. 3245
- afdichtingsrubber nr. 8710

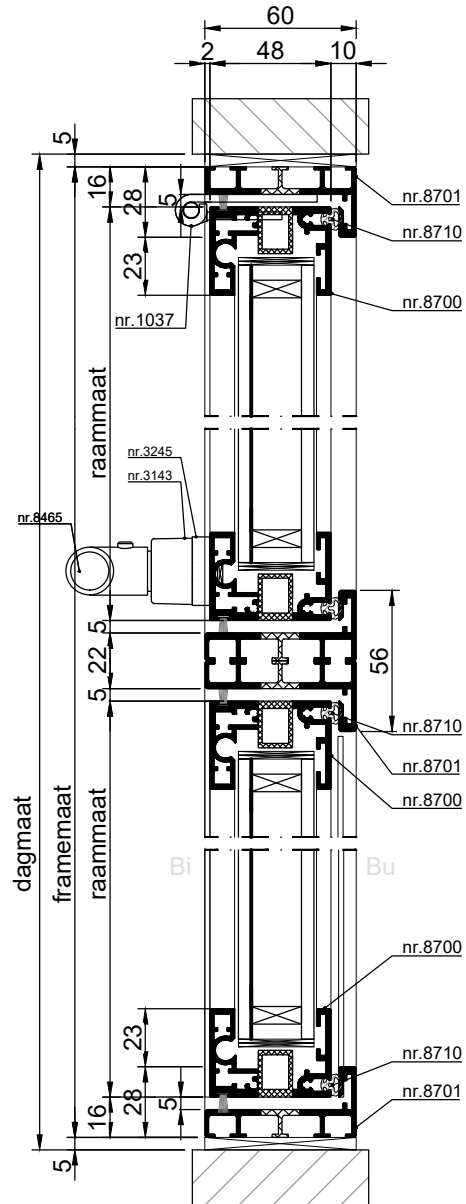

VERTICALE DOORSNEDE type AMC-30

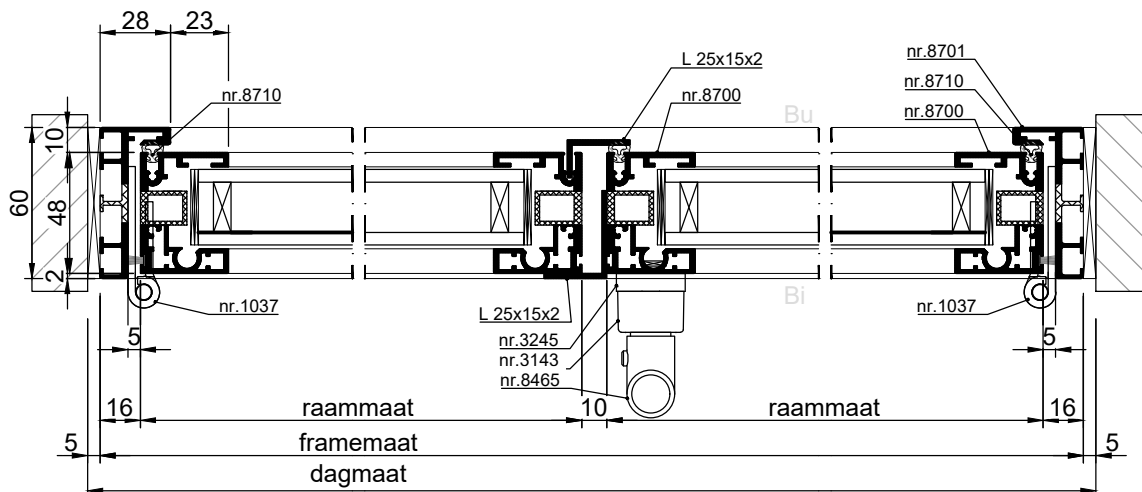

HORIZONTALE DOORSNEDE type AMC-30

METAPLUS ENERGY DRAAIENDE ACHTERZETRAMEN

AMC-40

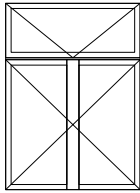

in dagkant

MetaPlus Energy 2-luik, kleppend en stolp, achterzetraam, type **AMC-40**. Uitvoering in houten sponning.

Voorzien van:

- HR⁺⁺ isolatieglas
- aluminium raamprofiel nr. 8700
- rvs scharnieren nr. 1037
- rvs handgreep nr. 8465
- rvs slotmechaniek nr. 3143
- aluminium tussenkalf nr. 3245
- afdichtingsrubber nr. 8710
- sluitplaat nr. 4111

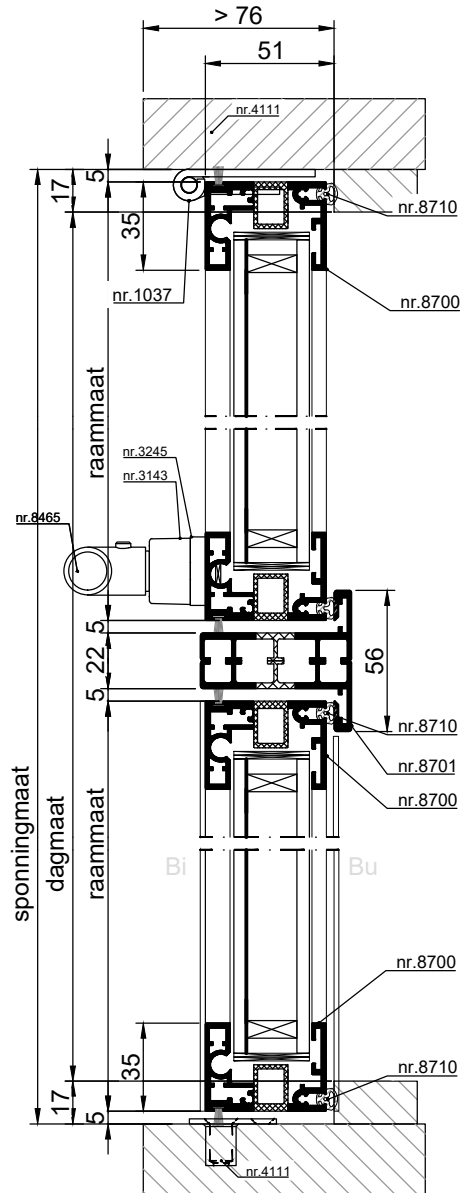

VERTICALE DOORSNEDE type AMC-40

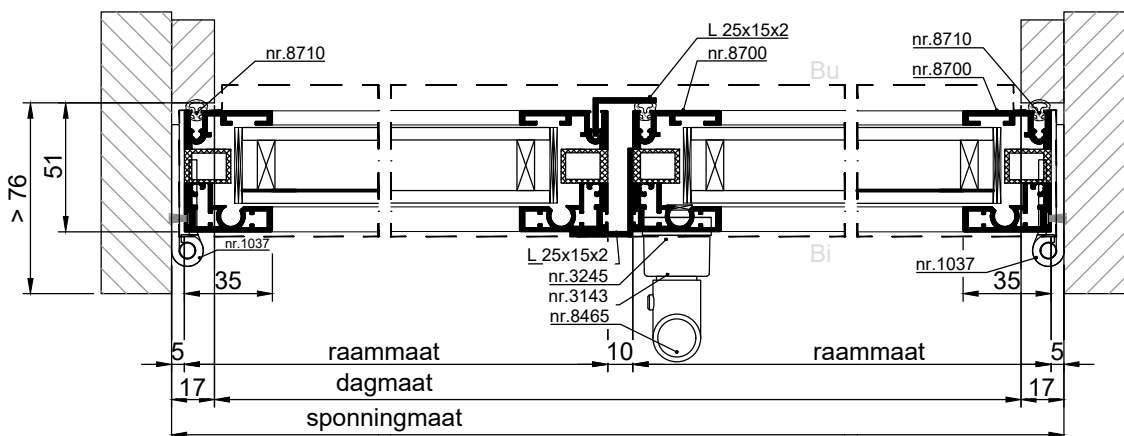

HORIZONTALE DOORSNEDE type AMC-40

METAPLUS ENERGY DRAAIENDE ACHTERZETRAMEN

OVERZICHT AANSLUITDETAILS

horizontale aansluitdetail twee AMC-30

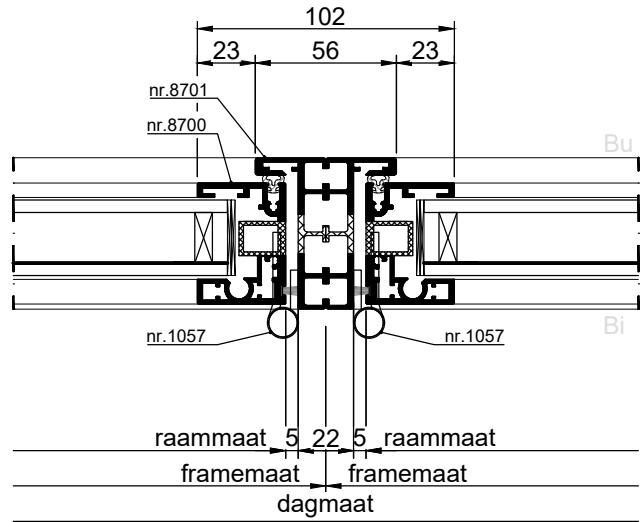
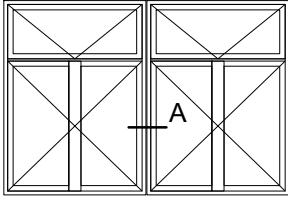

METAPLUS ENERGY DRAAIENDE ACHTERZETRAMEN

AANTAL ONDERDELEN

Scharnieren

2 stuks bij een hoogte tot 1250 mm

3 stuks bij een hoogte van 1251 tot 1700 mm

4 stuks bij een hoogte van 1701 tot 2500 mm

5 stuks boven een hoogte vanaf 2501 mm

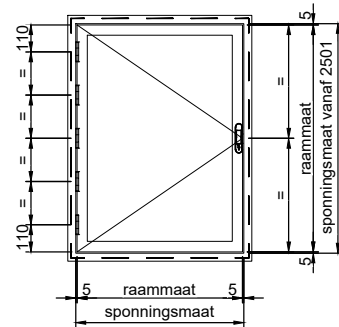
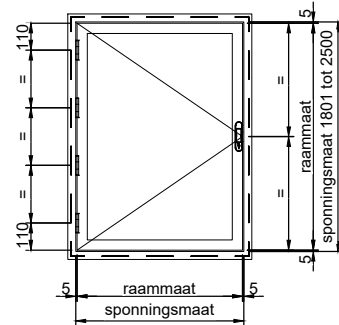
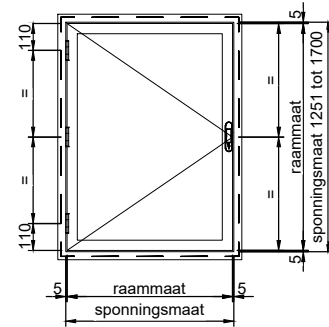
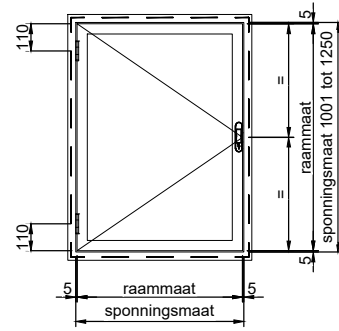

METAPLUS ENERGY DRAAIENDE ACHTERZETRAMEN

ONDERDELEN

Scharnier nr. 1037

Materiaal: mat geborsteld rvs
Uitvoering: gelast en kogelgelagerd

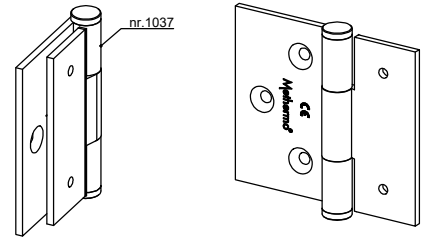

Raamsluiser nr. 3245/3143/8464 (optie)

Model: standaard
Materiaal: mat geborsteld rvs
Sluitplaten: nr. 3148, mat geborsteld rvs

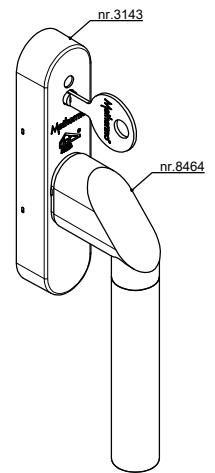

Raamsluiser nr. 3245/3143/8465 (standaard)

Model: standaard
Materiaal: mat geborsteld rvs
Sluitplaten: nr. 3148, mat geborsteld rvs

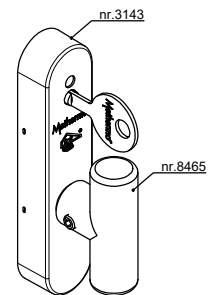

METAPLUS ENERGY DRAAIENDE ACHTERZETRAMEN

AMD-12

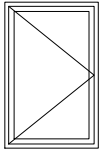

MetaPlus Energy brandwerend draaiend achterzetraam, type AMD-12. Uitvoering in stalen frame

Voorzien van:

- HR⁺⁺ isolatieglas brandwerend glas
- kozijn van stalen hoeklijn 80x40x6
- aluminium raamprofiel nr. 8700
- rvs scharnieren nr. 1037
- rvs handgreep nr. 8465
- rvs slotmechaniek nr. 3143
- afdichtingsrubber nr. 8710

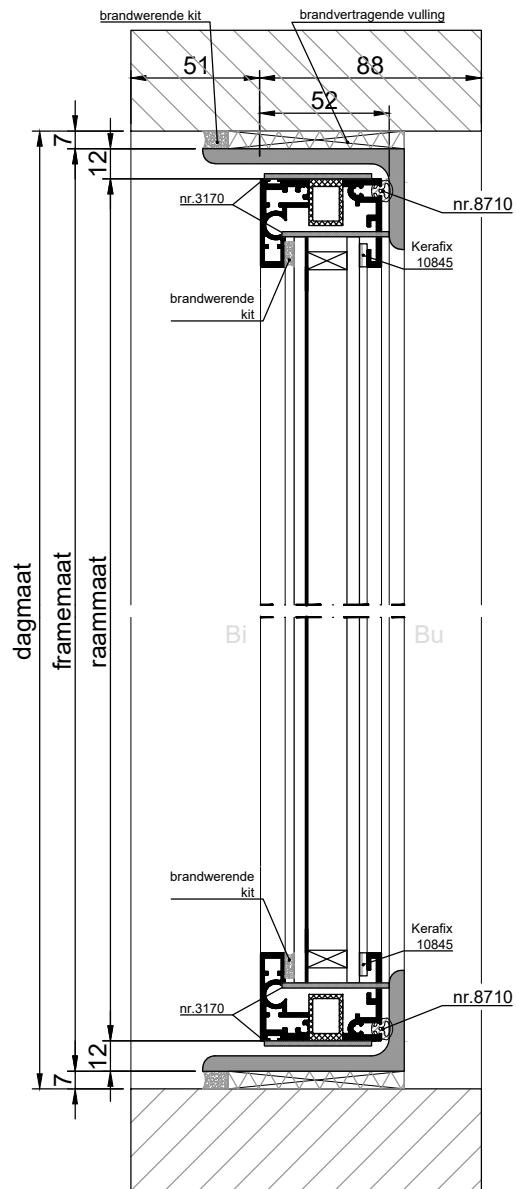

VERTICALE DOORSNEDE type AMD-12

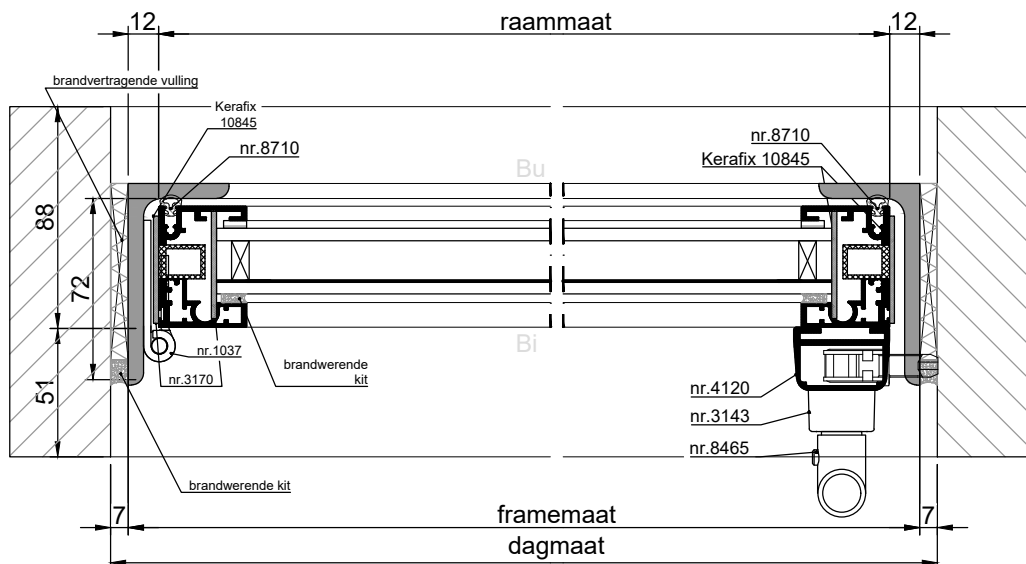

HORIZONTALE DOORSNEDE type AMD-12

METAPLUS ENERGY DRAAIENDE ACHTERZETRAMEN

AMD-11

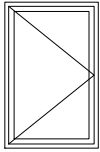

MetaPlus Energy inbraakwerend draaiend achterzetraam, type **AMD-11**. Uitvoering in aluminium frame.

Voorzien van:

- HR⁺⁺ isolatieglas
- kozijn van aluminium profiel nr. 8701
- aluminium raamprofiel nr. 8700
- rvs scharnieren nr. 1037
- rvs handgreep nr. 8465
- rvs slotmechaniek nr. 3143 en nr.4120
- afdichtingsrubber nr. 8710

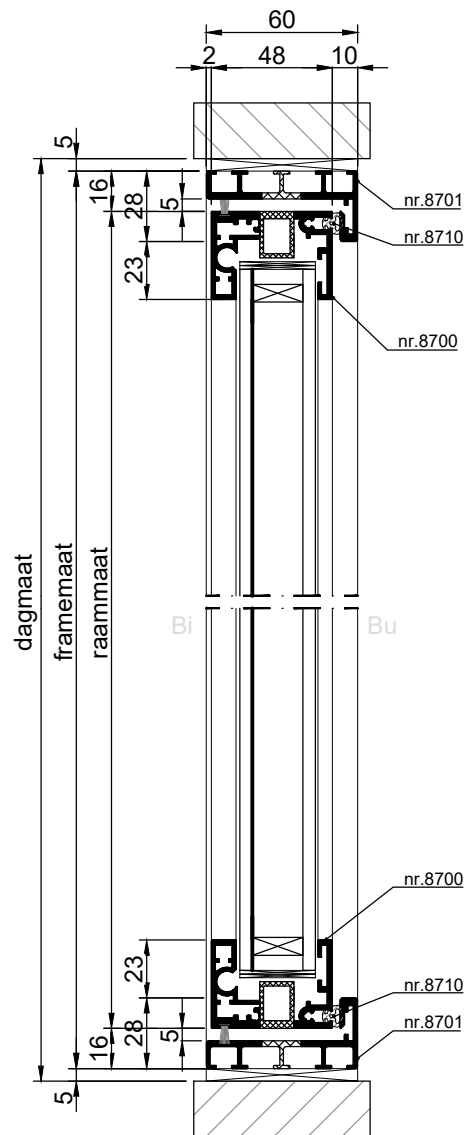

VERTICALE DOORSNEDE type AMD-11

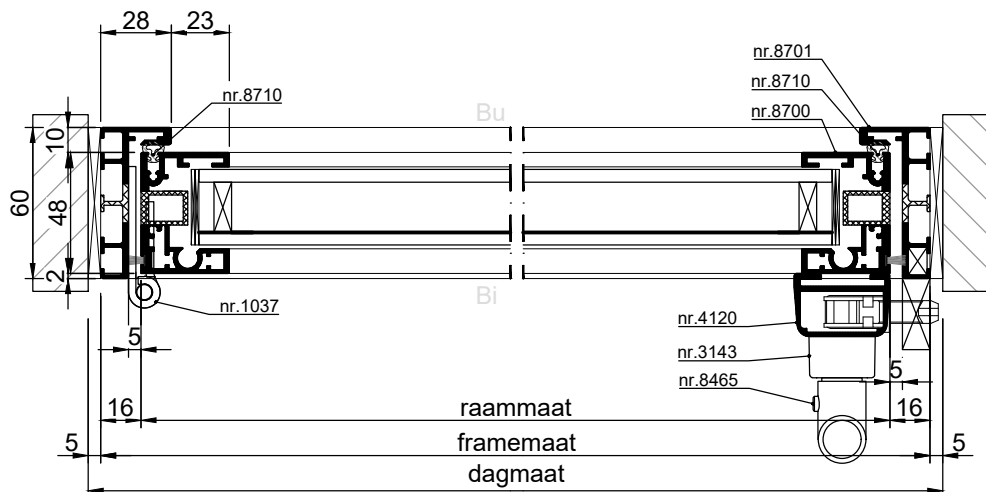

HORIZONTALE DOORSNEDE type AMD-11