

HANDBEDIENDE SCHUIFLOKETTEN

De schuifloketten van Metaglas bieden grote openheid en gebruiksgemak. Om zoveel mogelijk openheid te garanderen zijn de loketten voorzien van een groot glasoppervlak en slanke profielen.

Typen

De handmatig bediende schuifloketten van Metaglas zijn in verschillende modellen leverbaar.

Horizontaal schuivende loketten:

Standaard: Model A
Optie: Model B t/m F

Verticaal schuivende loketten:

Standaard: Model A
Optie: Model B t/m D

Kleur profielen

Standaard: naturel geanodiseerd
Optie: coating in standaard RAL kleuren

Glas

Standaard: blank voorgespannen floatglas
Opties: gelaagd glas

Geluidsisolatie

Door toepassing van extra borstelprofielen tussen de glaspanelen is een goede afdichting te krijgen, waardoor geluidsoverlast in de achterliggende ruimtes wordt verminderd bij horizontaal schuivend loket type HSL-4 en de verticale schuivende loketten VSL-2 en VSL-4. Twee loketten achter elkaar kunnen een reductie van ca. 40 db(A) opleveren.

Bedieningskracht

De bedieningskracht voor handmatig bediende schuifloketten is conform NEN 3662 en bedraagt maximaal 150 N.

Sloten

Standaard: afsluitbaar met sleutel
Optie: elektrisch vergrendelbaar

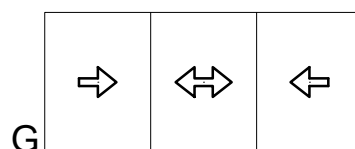
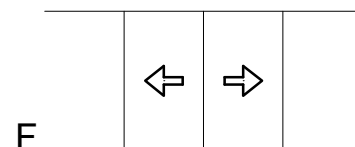
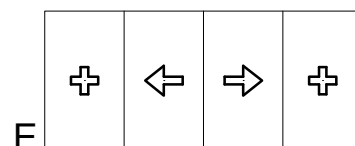
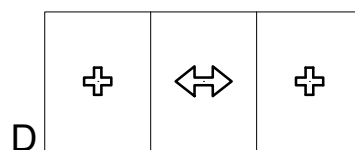
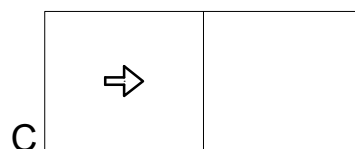
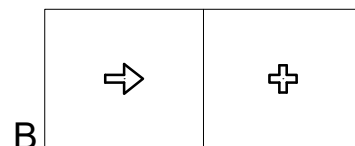
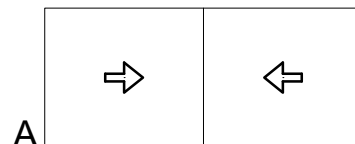

HANDBEDIENDE SCHUIFLOKETTEN

HSL-2A

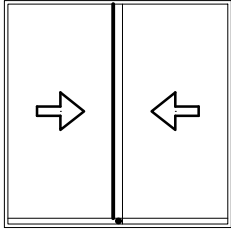

Horizontaal schuifloket, type **HSL-2A**,
bestaande uit 2 schuifpanelen.

Voorzien van:

- 6 mm blank voorgespannen floatglas
- loopplint nr. 9035
- kogelgelagerde rollen nr. 7037
- kopstukje nr. 9033
- plintslot nr. 9977
- frame profiel nr. 9001
- naturel geanodiseerde looprails nr. 9039
- geleidingsborstel

Kleur profielen: naturel geanodiseerd
Afmetingen: schuifpanelen maximaal 1,65 m²

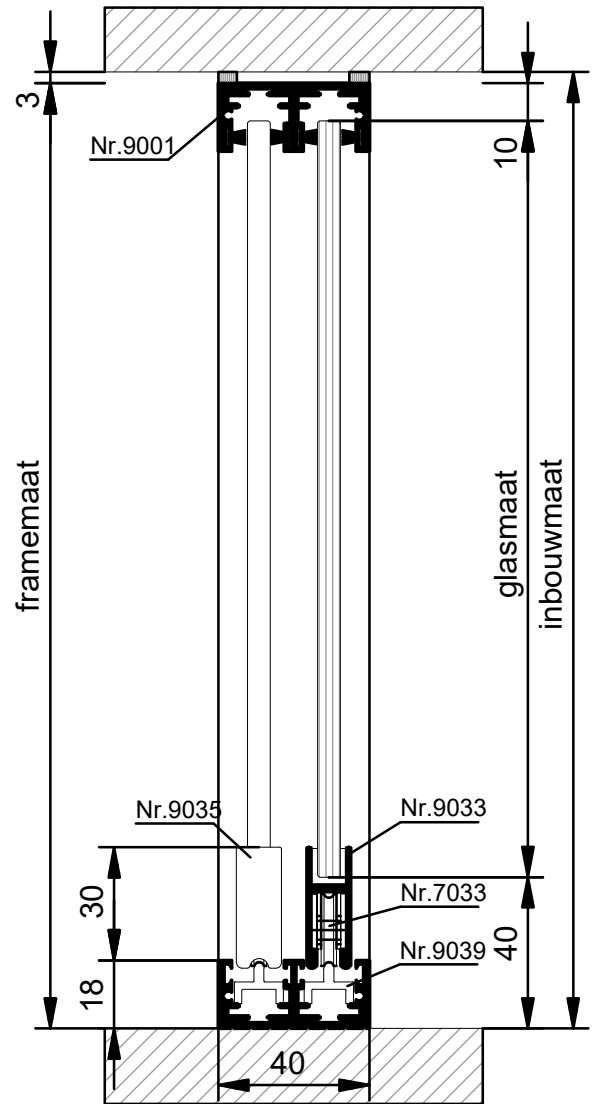

VERTICALE DOORSNEDE HSL-2A

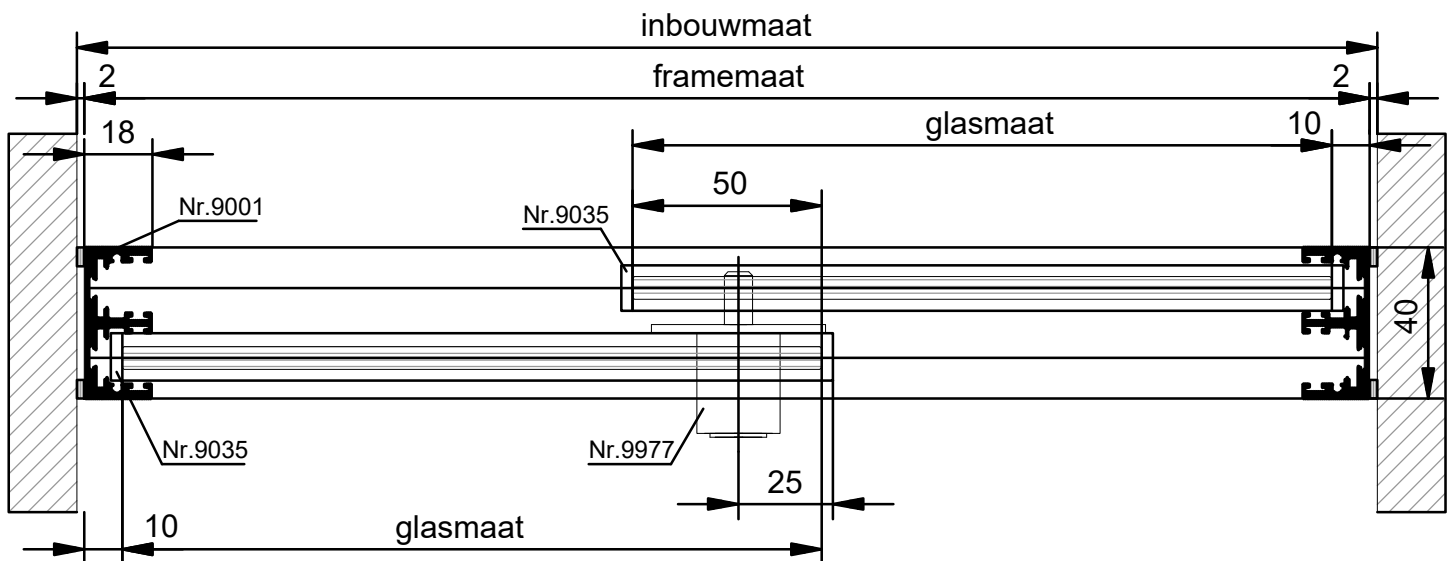

HORIZONTALE DOORSNEDE HSL-2A

HANDBEDIENDE SCHUIFLOKETTEN

HSL-2G

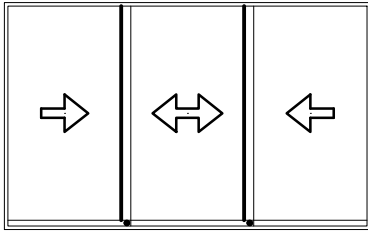

Horizontaal schuifloket, type **HSL-2G**, bestaande uit 3 schuifpanelen.

Voorzien van:

- 6 mm blank voorgespannen floatglas
- loopplint nr. 9035
- kogelgelagerde rollen nr. 7037
- kopstukje nr. 9033
- plintslot nr. 9977
- frame profiel nr. 9004
- naturel geanodiseerde looprail nr. 9039
- geleidingsborstel

Kleur profielen: naturel geanodiseerd
 Afmetingen: schuifpanelen maximaal 1,65 m²

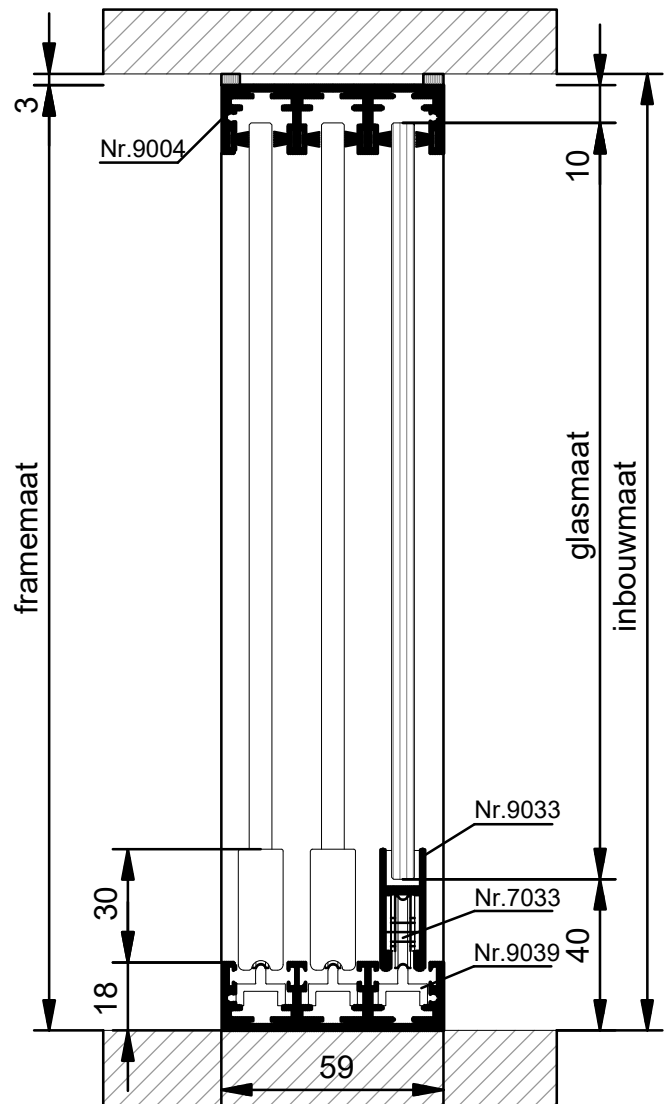

VERTICALE DOORSNEDE HSL-2G

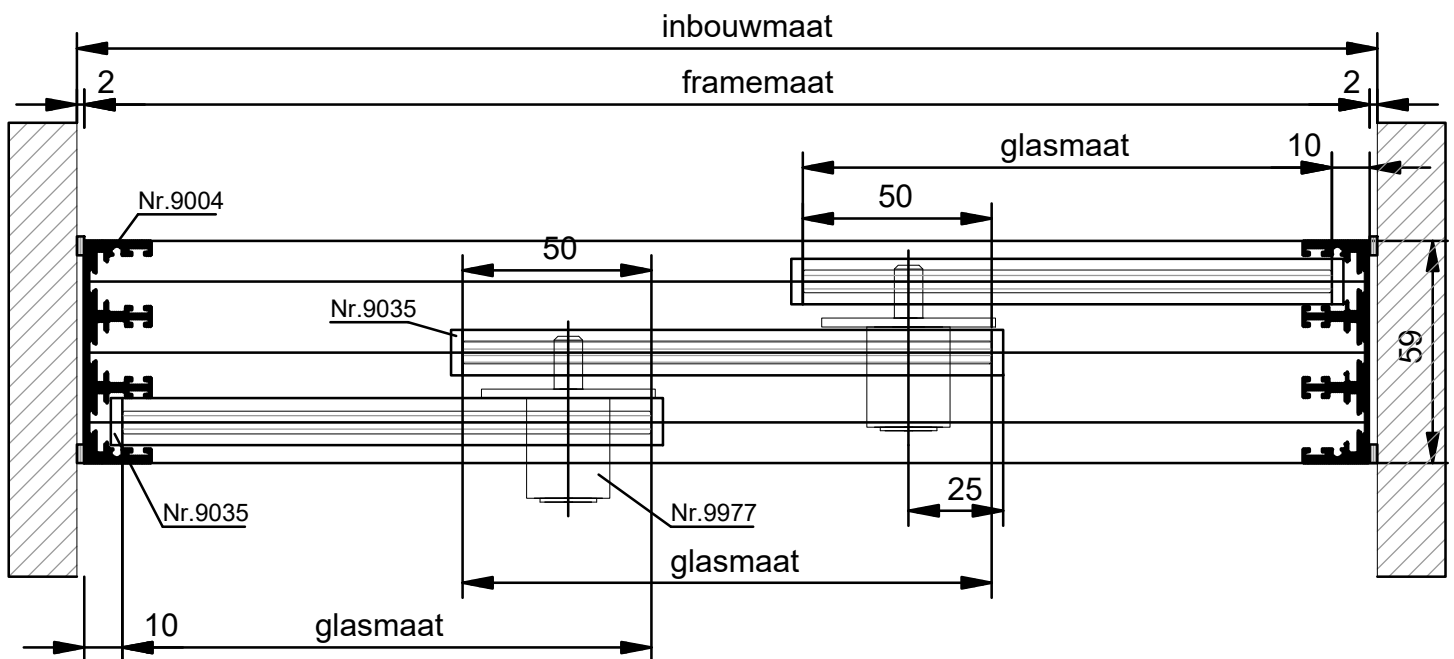

HORIZONTALE DOORSNEDE HSL-2G

HANDBEDIENDE SCHUIFLOKETTEN

HSL-3A

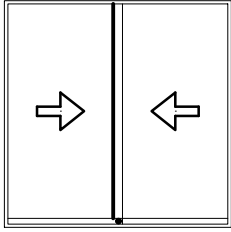

Horizontaal schuifloket, type **HSL-3A**, bestaande uit 2 schuifpanelen.

Voorzien van:

- 10 mm blank voorgespannen floatglas
- loopplint nr. 9036
- kogelgelagerde rollen nr. 7037
- kopstukje nr. 9034
- plintslot nr. 9977
- frame profiel nr. 9001
- naturel geanodiseerde looprail nr. 9039

Kleur profielen: naturel geanodiseerd
 Afmetingen: schuifpanelen maximaal 3 m²

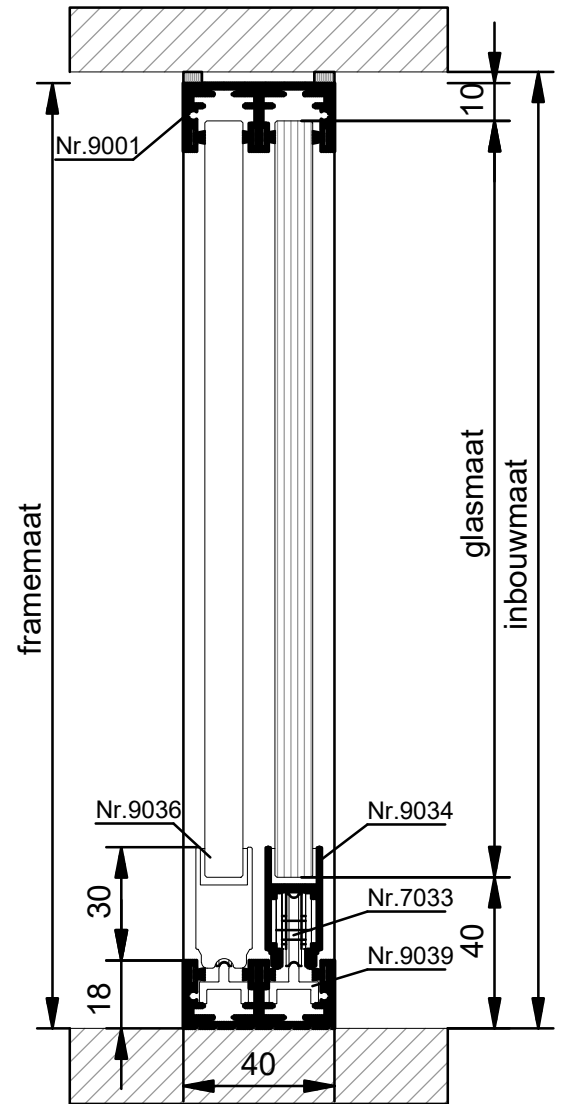

VERTICALE DOORSNEDE HSL-3A

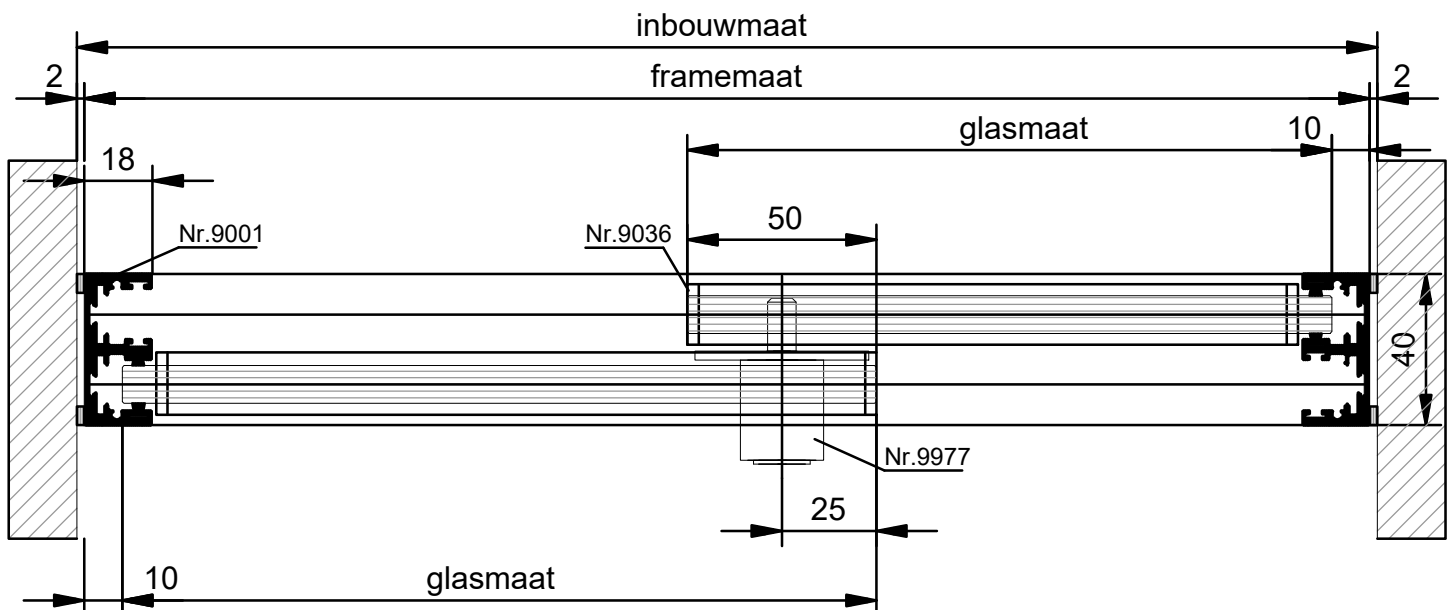

HORIZONTALE DOORSNEDE HSL-3A

HANDBEDIENDE SCHUIFLOKETTEN

HSL-4A

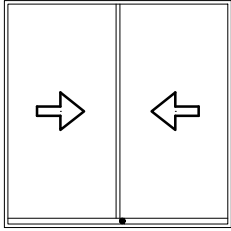

Horizontaal schuifloket, type **HSL-4A**, bestaande uit 2 schuifpanelen.

Voorzien van:

- 6 mm blank voorgespannen floatglas
- loopplint nr. 9035
- kogelgelagerde rollen nr. 7037
- kopstukje nr. 9033
- plintslot nr. 9977
- frame profiel nr. 9001
- naturel geanodiseerde looprails nr. 9039
- middennaadafdichting nr. 8006
- borstelprofielen

Kleur profielen: naturel geanodiseerd.
 Afmetingen: schuifpanelen maximaal 1,65 m²

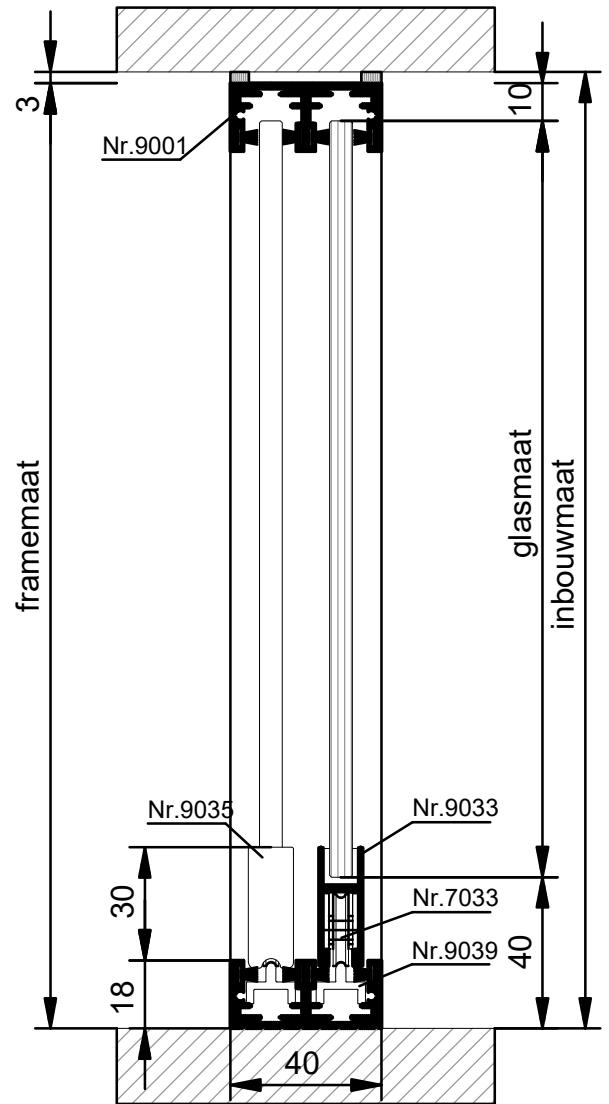

VERTICALE DOORSNEDE HSL-4A

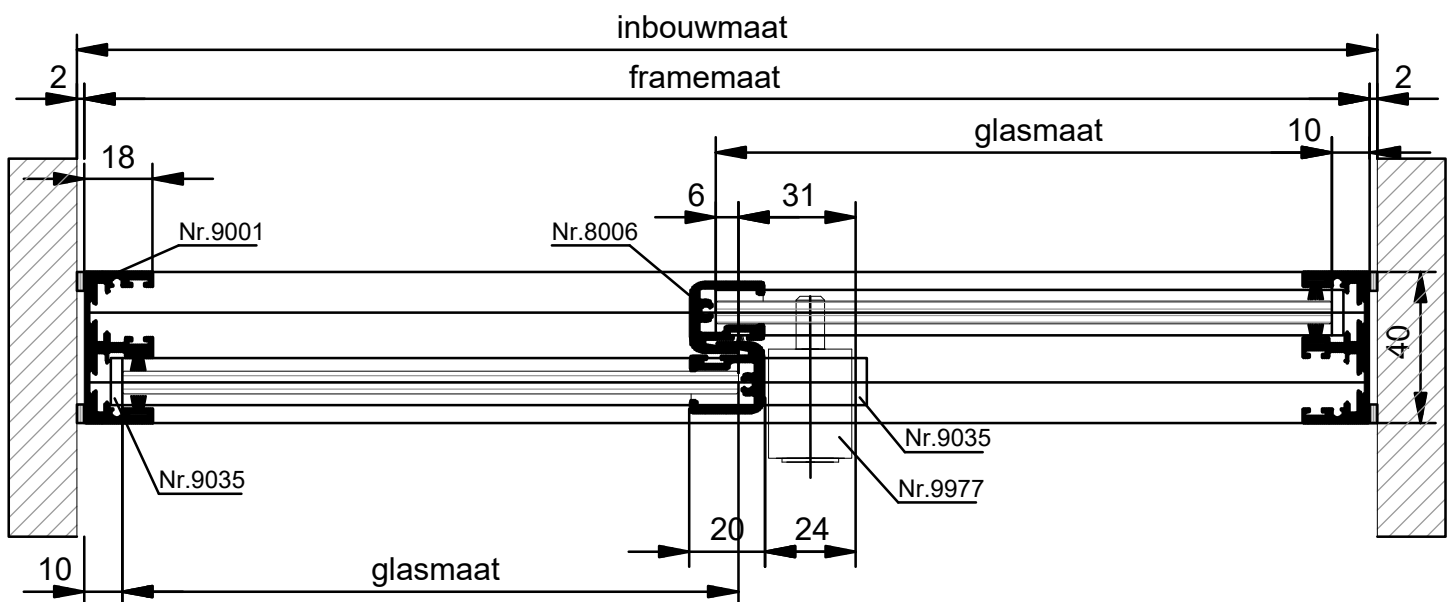

HORIZONTALE DOORSNEDE HSL-4A

HANDBEDIENDE SCHUIFLOKETTEN

HSL-5A

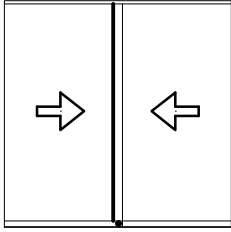

Horizontaal schuifloket, type **HSL-5A**,
bestaande uit 2 schuifpanelen.

Voorzien van:

- 6 mm blank voorgespannen floatglas
- loopplint nr. 9035
- kogelgelagerde rollen nr. 7037
- kopstukje nr. 9033
- plintslot nr. 9977
- geleidingsborstel
- frame profiel nr. 9001
- naturel geanodiseerde looprail nr. 9507
- borstelprofielen

Kleur profielen: naturel geanodiseerd
Afmetingen: schuifpanelen maximaal 1,65 m²

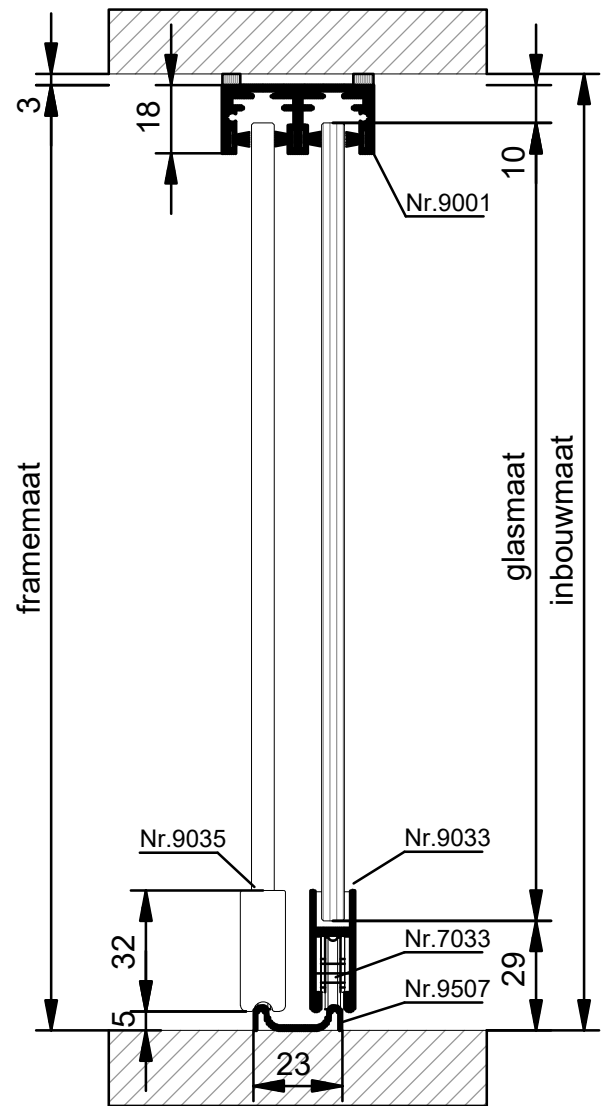

VERTICALE DOORSNEDE HSL-5A

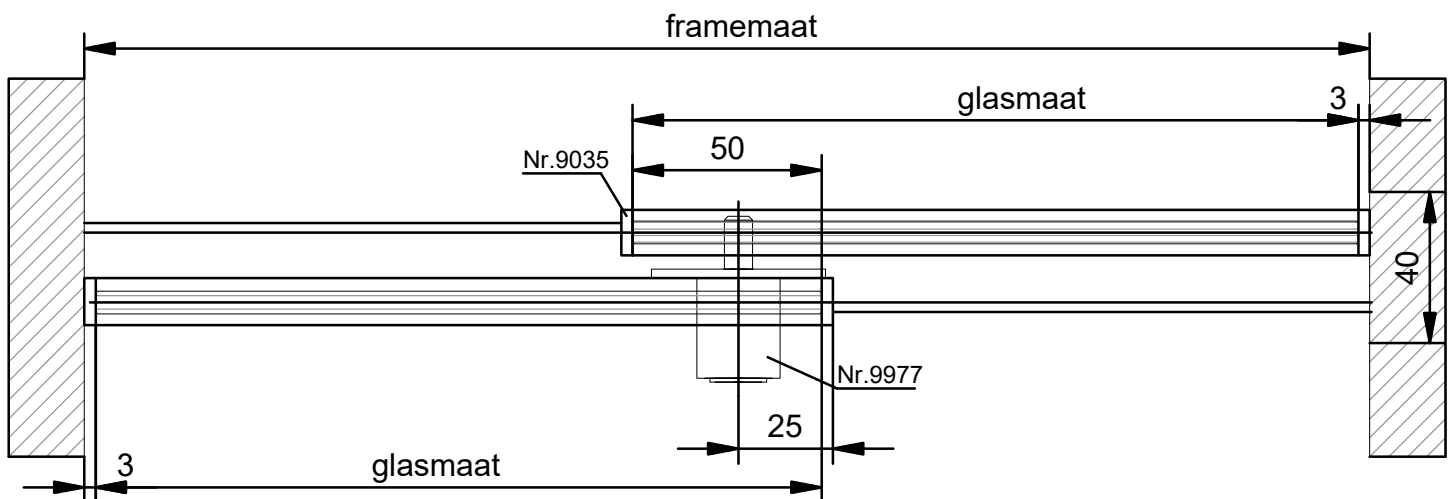

HORIZONTALE DOORSNEDE HSL-5A

HANDBEDIENDE SCHUIFLOKETTEN

HSL-6A

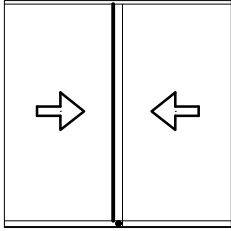

Horizontaal schuifloket, type **HSL-6A**,
bestaande uit 2 schuifpanelen.

Voorzien van:

- 10 mm blank voorgespannen floatglas
- loopplint nr. 9036
- kogelgelagerde rollen nr. 7037
- kopstukje nr. 9034
- plintslot nr. 9977
- frame profiel nr. 9001
- naturel geanodiseerde looprail nr. 9507
- borstelprofielen

Kleur profielen: naturel geanodiseerd
Afmetingen: schuifpanelen maximaal 3 m²

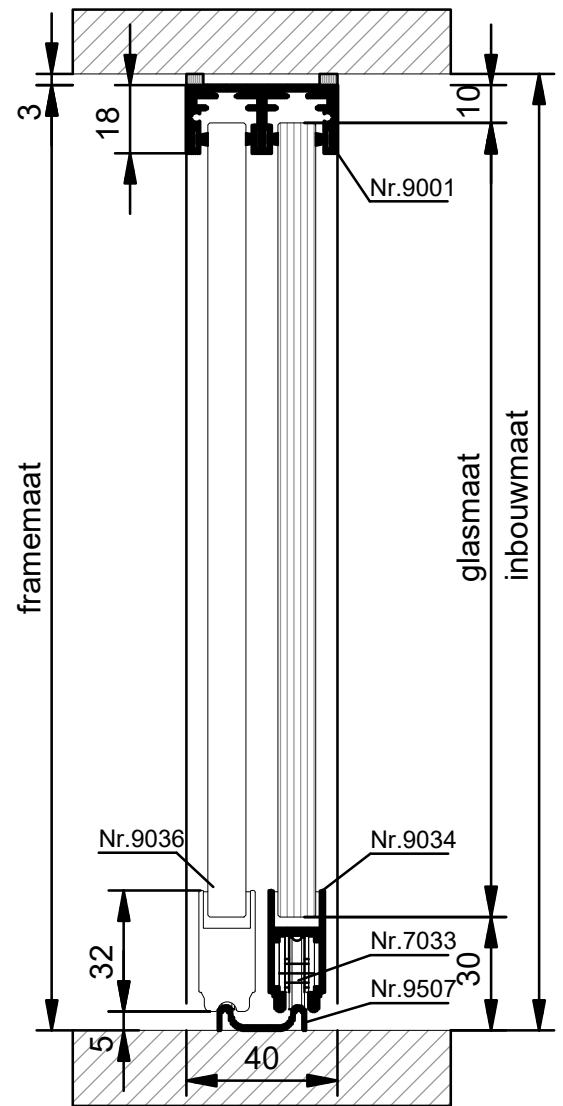

VERTICALE DOORSNEDE HSL-6A

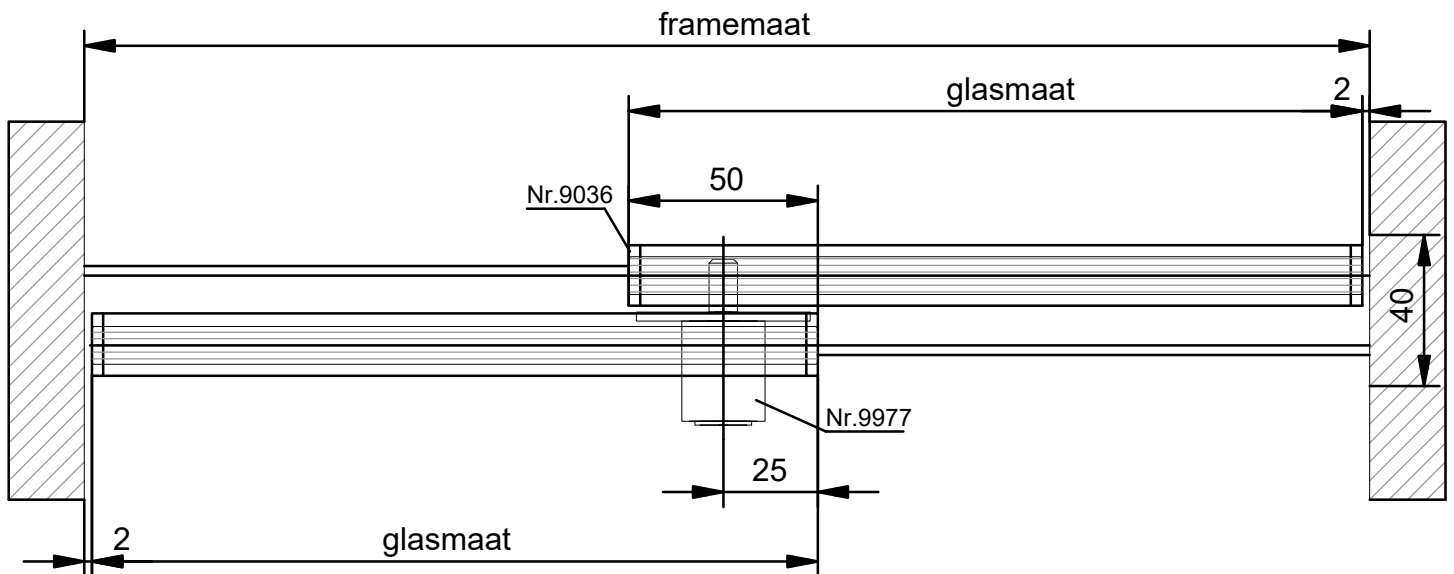

HORIZONTALE DOORSNEDE HSL-6A

HANDBEDIENDE SCHUIFLOKETTEN

ONDERDELEN TYPE HSL-2 t/m HSL-6

Dubbel frame-profiel nr. 9001

Materiaal: aluminium
Standaard uitvoering: naturel geanodiseerd
Optie: gepoedercoat

Drievoudig frame-profiel nr. 9004

Materiaal: aluminium
Standaard uitvoering: naturel geanodiseerd
Optie: gepoedercoat

Loopplint nr. 9035

Materiaal: aluminium
Standaard uitvoering: naturel geanodiseerd
Optie: gepoedercoat

Loopplint nr. 9036

Materiaal: aluminium
Standaard uitvoering: naturel geanodiseerd
Optie: gepoedercoat

Looprail nr. 9039

Materiaal: aluminium
Uitvoering: naturel geanodiseerd

Onderrail nr. 9507

Materiaal: aluminium
Uitvoering: naturel geanodiseerd

Middennaad afdichting nr. 8006

Materiaal: aluminium
Standaard uitvoering: naturel geanodiseerd
Optie: gepoedercoat

Kopstukje nr. 9033

Materiaal: messing
Standaard uitvoering: mat verchroomd
Toepassing: bij loopplint nr. 9035

Kopstukje nr. 9034

Materiaal: messing
Standaard uitvoering: mat verchroomd
Toepassing: bij loopplint nr. 9036

Kogelgelagerde ondergeleidingsrol nr. 7037

Materiaal huis: aluminium
Uitvoering: kogelgelagerd kunststof

Drukslot nr. 9977

Uitvoering: mat verchroomd

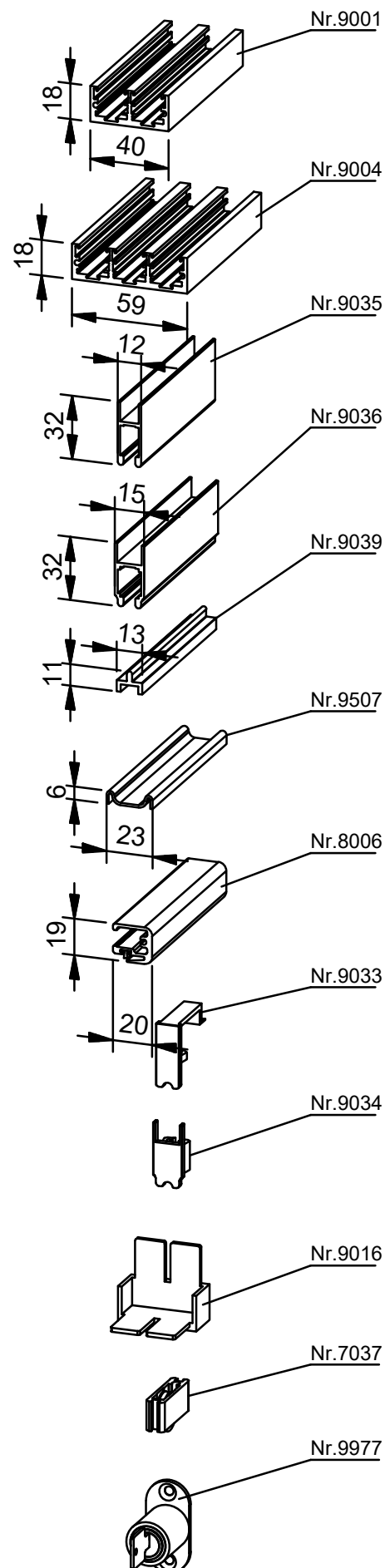

HANDBEDIENDE SCHUIFLOKETTEN

HSL-9A

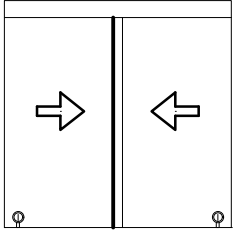

Horizontaal schuifloket, type **HSL-9A**, bestaande uit 2 schuifpanelen.

Voorzien van:

- 8 mm blank voorgespannen floatglas
- afsluitbare handgrepen nr. 9055
- looprail nr. 8740
- hangrail nr. 8742
- kogelgelagerde rollen nr. 7037
- ondergeleiding nr. 9625

Kleur profielen: naturel geanodiseerd
 Afmetingen: schuifpanelen maximaal 1,6 m²

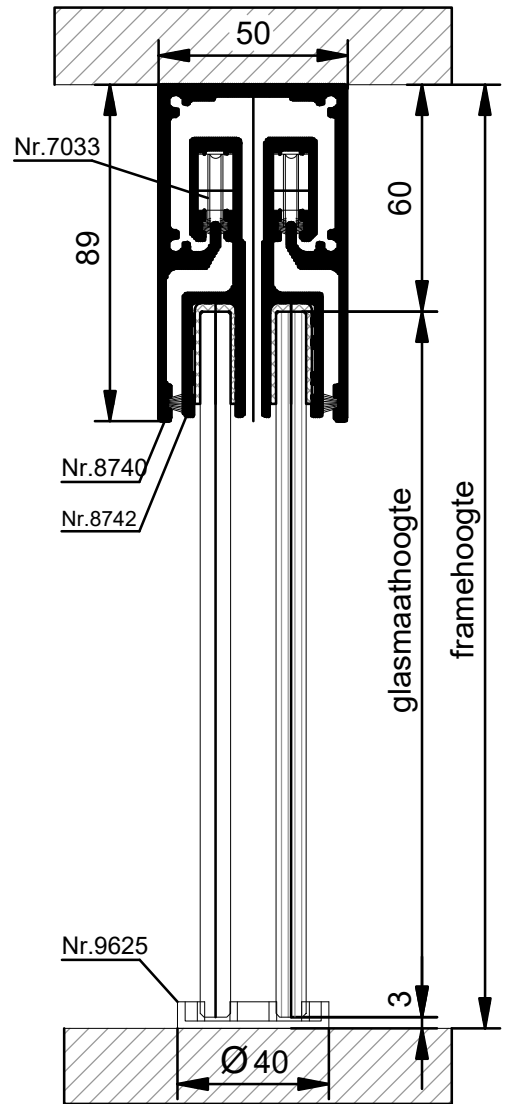

VERTICALE DOORSNEDE HSL-9A

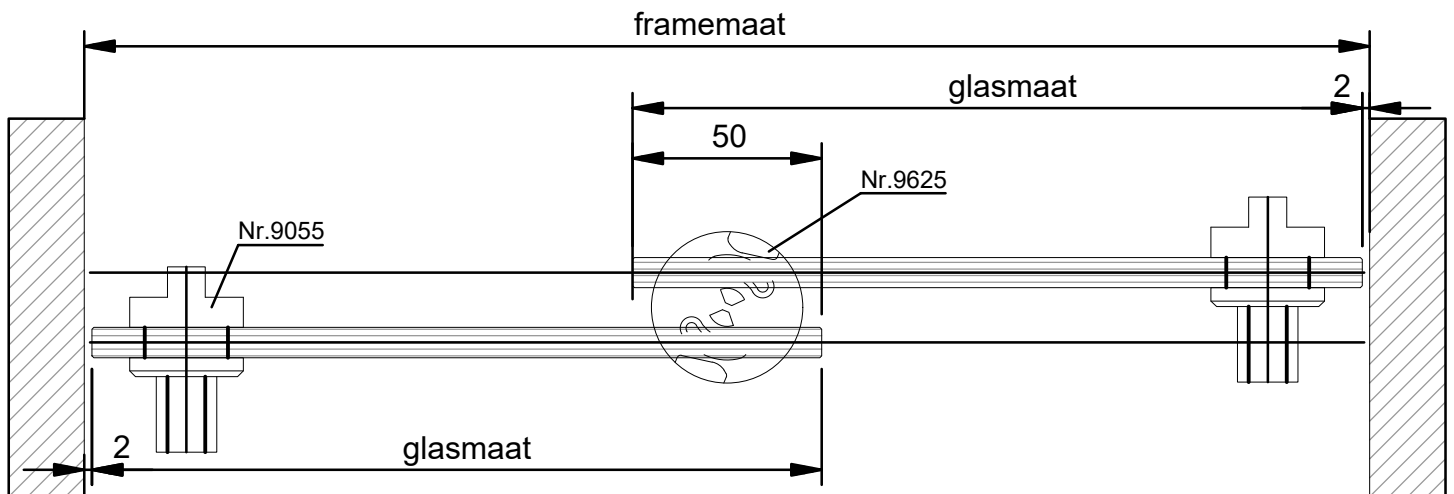

HORizontALE DOORSNEDE HSL-9A

HANDBEDIENDE SCHUIFLOKETTEN

HSL-9G

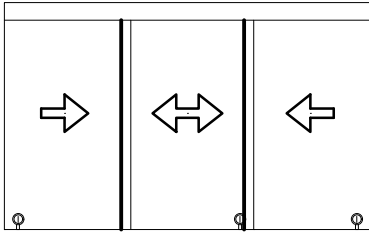

Horizontaal schuifloket, type **HSL-9G**, bestaande uit 3 schuifpanelen.

Voorzien van:

- 8 mm blank voorgespannen floatglas,
- afsluitbare handgrepen nr. 9055
- looprail nr. 8772
- hangrail nr. 8742
- kogelgelagerde rollen nr. 7037
- ondergeleiding nr. 9625

Kleur profielen: natuurel geanodiseerd
 Afmetingen: schuifpanelen maximaal 1,6 m²

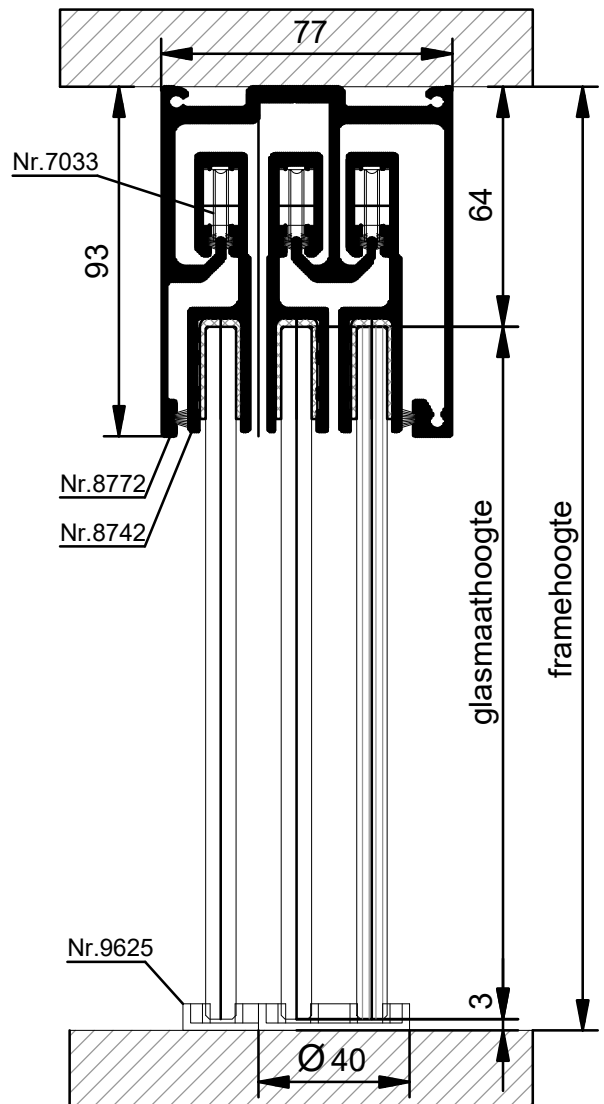

VERTICALE DOORSNEDE HSL-9G

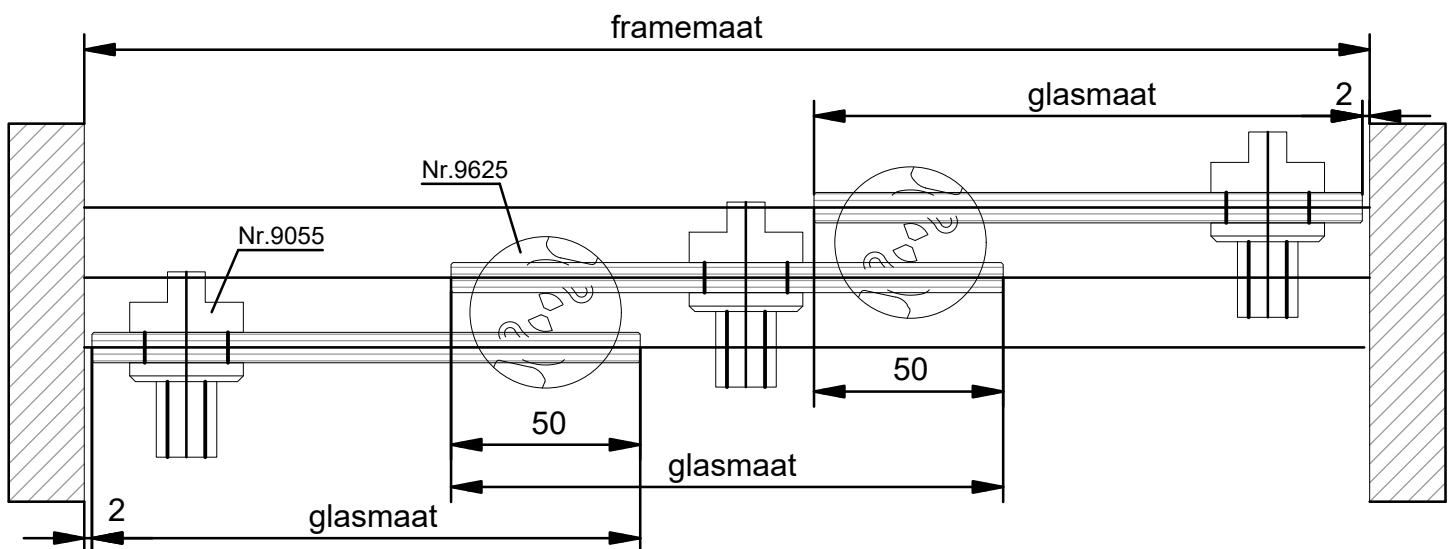

HORIZONTALE DOORSNEDE HSL-9G

HANDBEDIENDE SCHUIFLOKETTEN

ONDERDELEN TYPE HSL-9

Hangrail nr. 8740

Materiaal: aluminium
Standaard uitvoering: naturel geanodiseerd
Optie: gepoedercoat

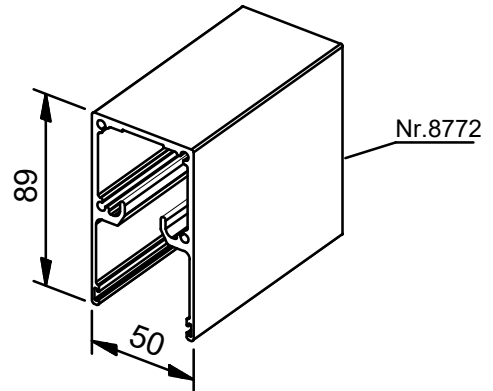

Hangrail nr. 8772

Materiaal: aluminium
Standaard uitvoering: naturel geanodiseerd
Optie: gepoedercoat

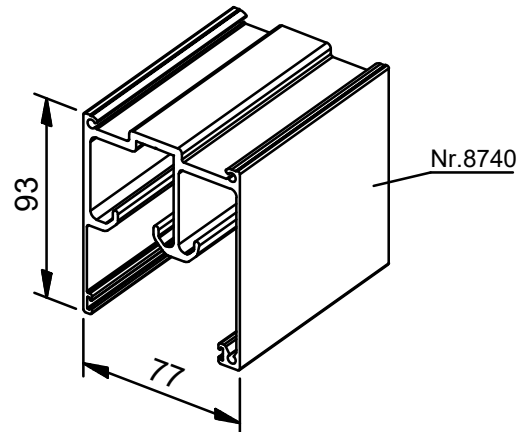

Loopprofiel nr. 8742

Materiaal: aluminium
Standaard uitvoering: naturel geanodiseerd
Optie: gepoedercoat

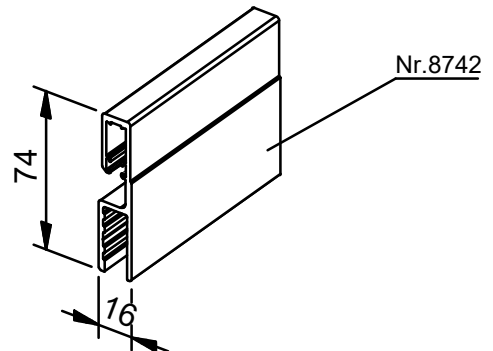

Kogelgelagerde loopwagen nr. 7037

Materiaal huis: aluminium
Materiaal wiel: kogelgelagerd kunststof
overtrokken metaal

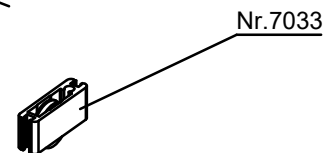

Afsluitbare handgreep nr. 9055

Materiaal: messing
Uitvoering: mat verchromd

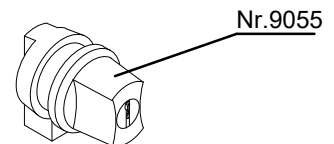

Ondergeleiding nr. 9625

Materiaal: zwart kunststof



HANDBEDIENDE SCHUIFLOKETTEN

HSL-10B

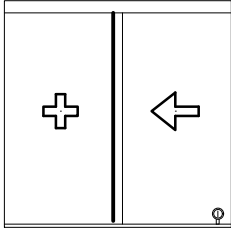

Horizontaal schuifloket, type **HSL-10B**,
bestaande uit 1 schuifpaneel en 1 vast paneel

Voorzien van:

- 8 mm blank voorgespannen floatglas
- hangrail nr. 8214
- ondergeleidingsprofiel nr. 9001
- afsluitbare handgreep nr. 9055
- kogelgelagerde looprol nr. 8219
- eindstop nr. 8216
- borstelprofielen

Kleur profielen: natureel geanodiseerd
Afmeting: schuifpanelen maximaal 3 m²

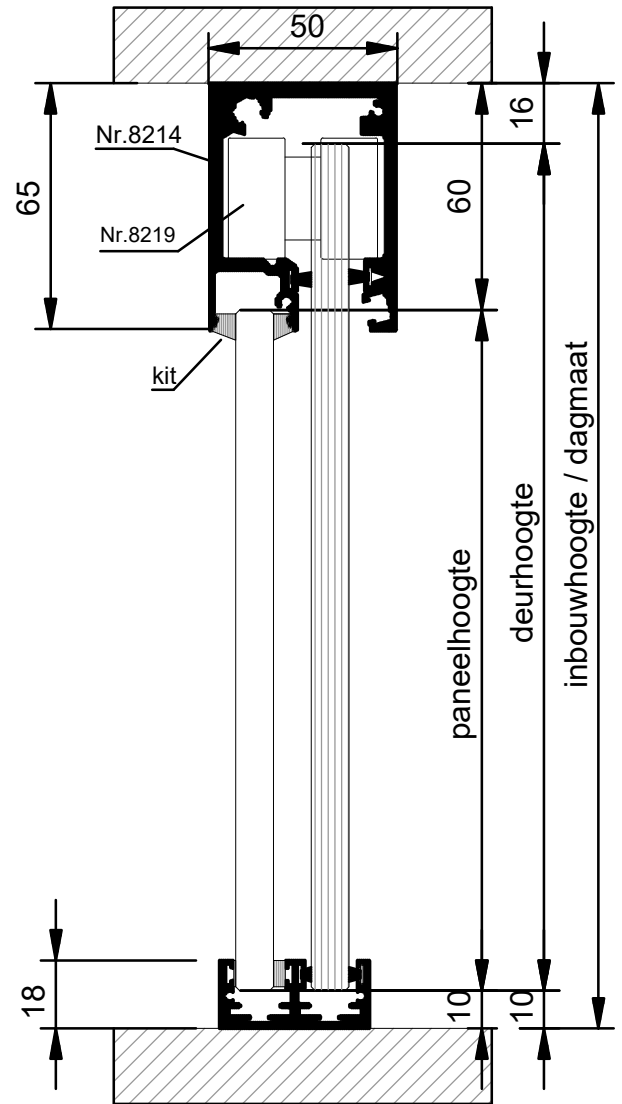

VERTICALE DOORSNEDE HSL-10B

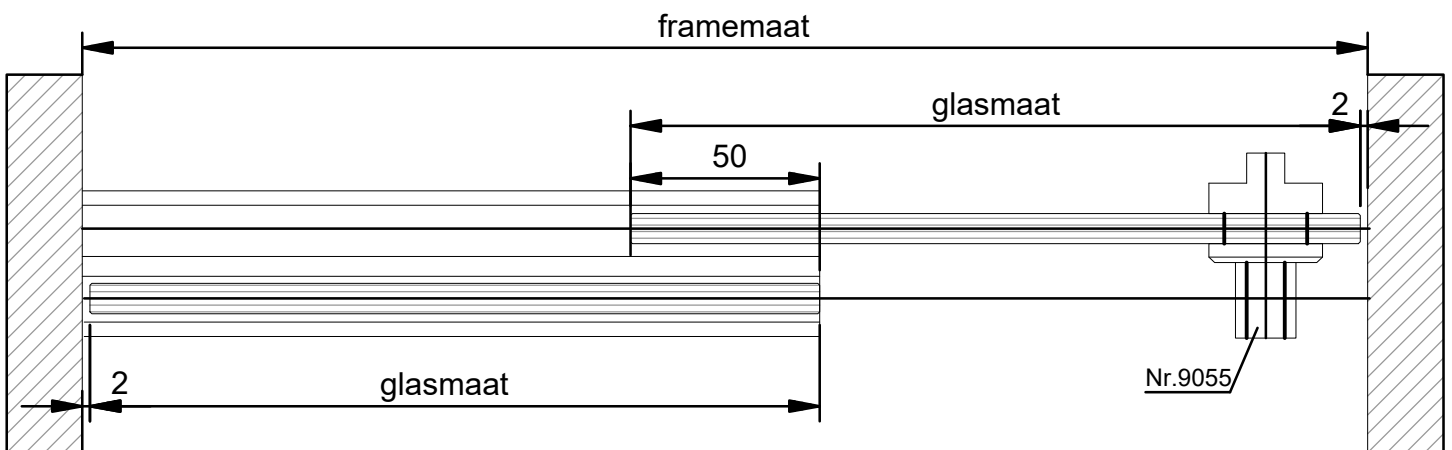

HORIZONTALE DOORSNEDE HSL-10B

HANDBEDIENDE SCHUIFLOKETTEN

ONDERDELEN TYPE HSL-10

Hangrail nr. 8214

Materiaal: aluminium
Standaard uitvoering: naturel geanodiseerd
Optie: gepoedercoat

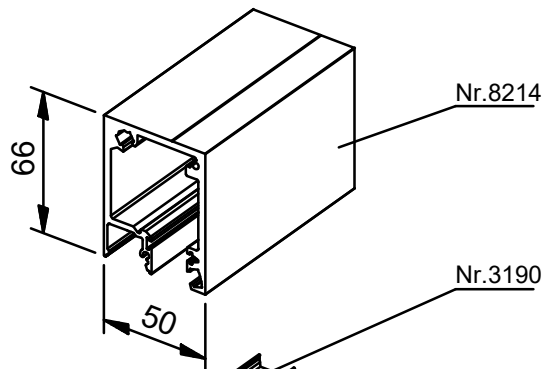

Klikprofiel nr. 3190

Materiaal: kunststof
Kleur: grijs/zwart/wit

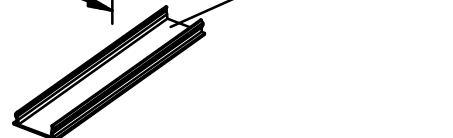

Kopstuk nr. 8201

Materiaal: aluminium
Standaard uitvoering: naturel geanodiseerd
Optie: gepoedercoat

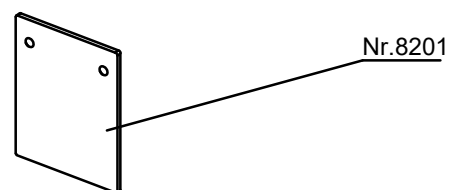

Eindstop nr. 8216

Materiaal: aluminium en kunststof

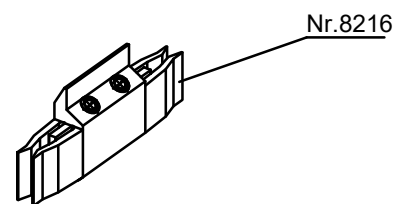

Kogelgelagerde enkele rollen nr. 8219

Materiaal huis: aluminium
Bovengeleiding en wielen: kunststof
Maximale gewicht: 100 kg.

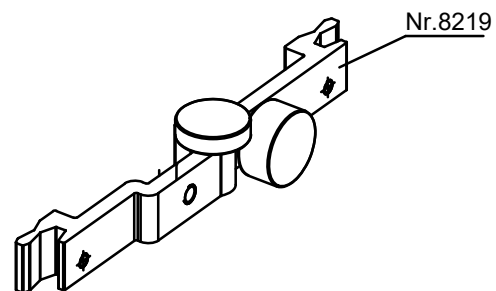

Ondergeleiding nr. 9001

Materiaal: aluminium
Standaard uitvoering: naturel geanodiseerd
Optie: gepoedercoat

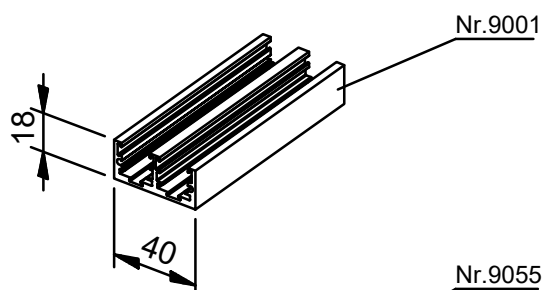

Afsluitbare handgreep nr. 9055

Materiaal: messing
Uitvoering: mat verchromd

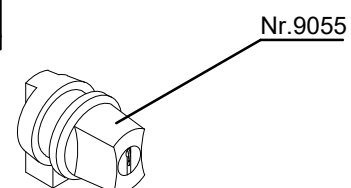

HANDBEDIENDE SCHUIFLOKETTEN

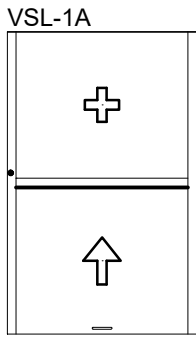

Verticaal schuifloket, type **VSL-1A**,
bestaande uit 1 schuifpaneel en 1 vast paneel

Voorzien van:

- 6 mm blank voorgespannen floatglas
- bovenprofiel nr. 6061
- stijlprofielen nr. 9053 met balansveren nr. 9301
- aluminium loopplint nr. 9032
- kogelgelagerde rollen nr. 7033
- handgreep nr. 9307
- drukslot nr. 9977
- montageprofielen nr. 6011
- borstelprofielen

Kleur profielen: natuurel geanodiseerd.
Afmetingen: schuifpaneel maximaal 1,5 m²

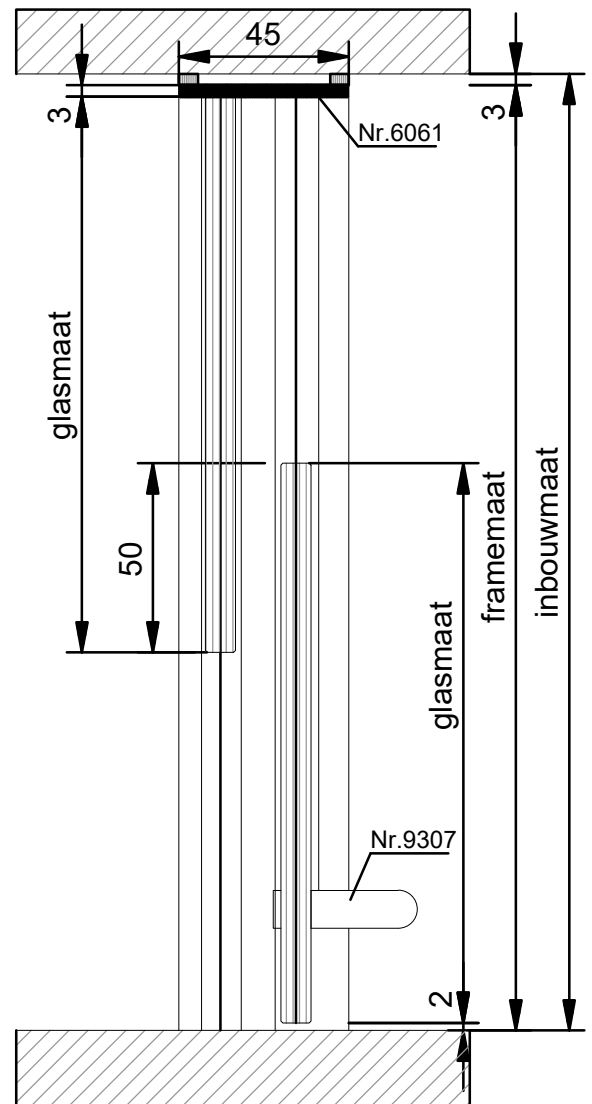

VERTICALE DOORSNEDE VSL-1A

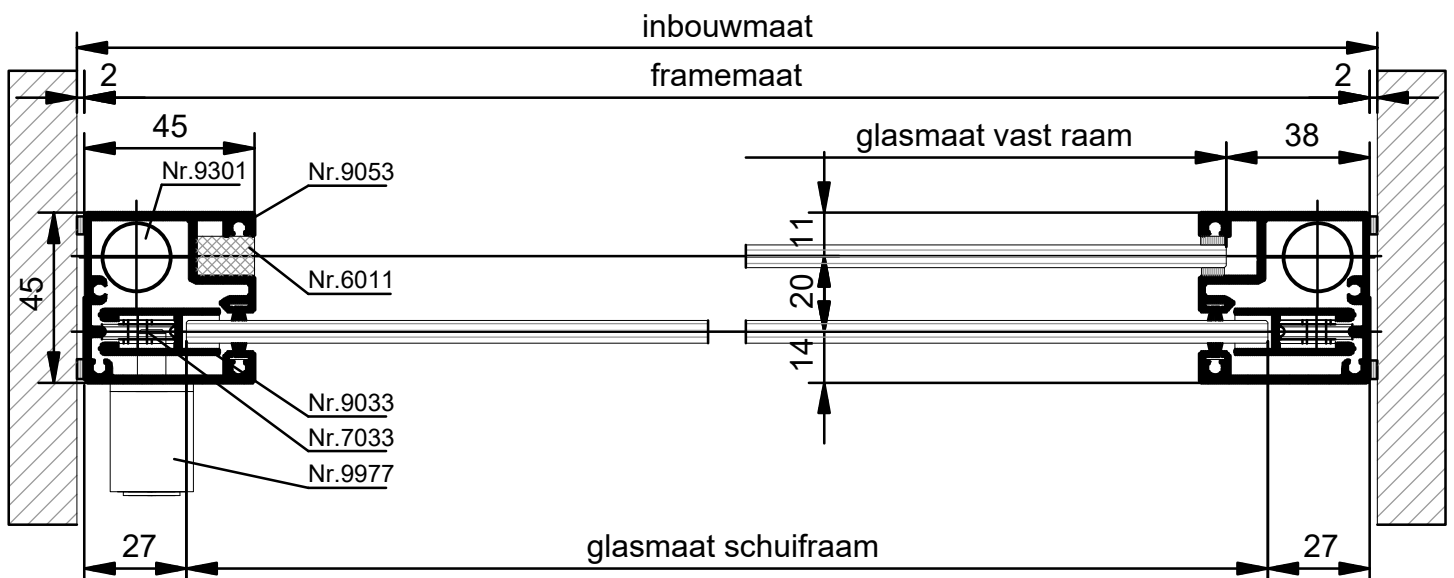

HORIZONTALE DOORSNEDE VSL-1A

HANDBEDIENDE SCHUIFLOKETTEN

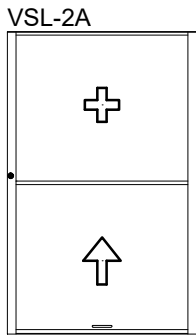

Verticaal schuifloket, type **VSL-2A**,
bestaande uit 1 schuifpaneel en 1 vast paneel

Voorzien van:

- 6 mm blank voorgespannen floatglas
- stijlprofiel nr. 9053 met balansveren nr. 9301
- middennaadprofiel nr. 8006
- dichtingsprofiel nr. 8004
- loopplint nr. 9032
- kogelgelagerde rollen nr. 7033
- handgreep nr. 9307
- drukslot nr. 9977
- montageprofielen nr. 6011
- bovenprofiel nr. 6061
- borstelprofielen

Kleur profielen: natuurlijk geanodiseerd.
Afmeting schuifpaneel: maximaal 1,5 m²

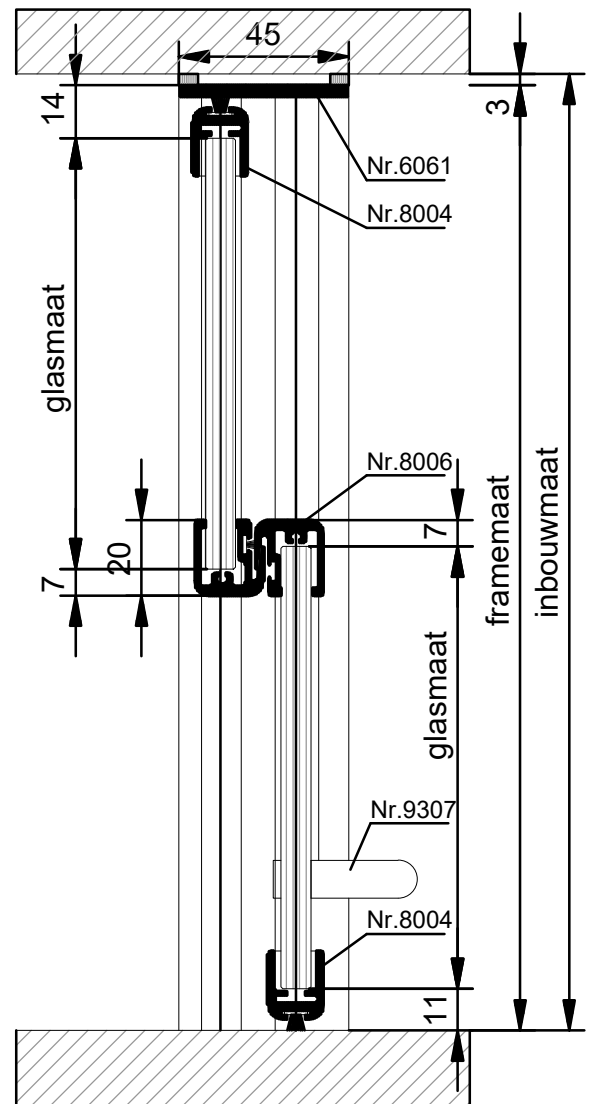

VERTICALE DOORSNEDE VSL-2A

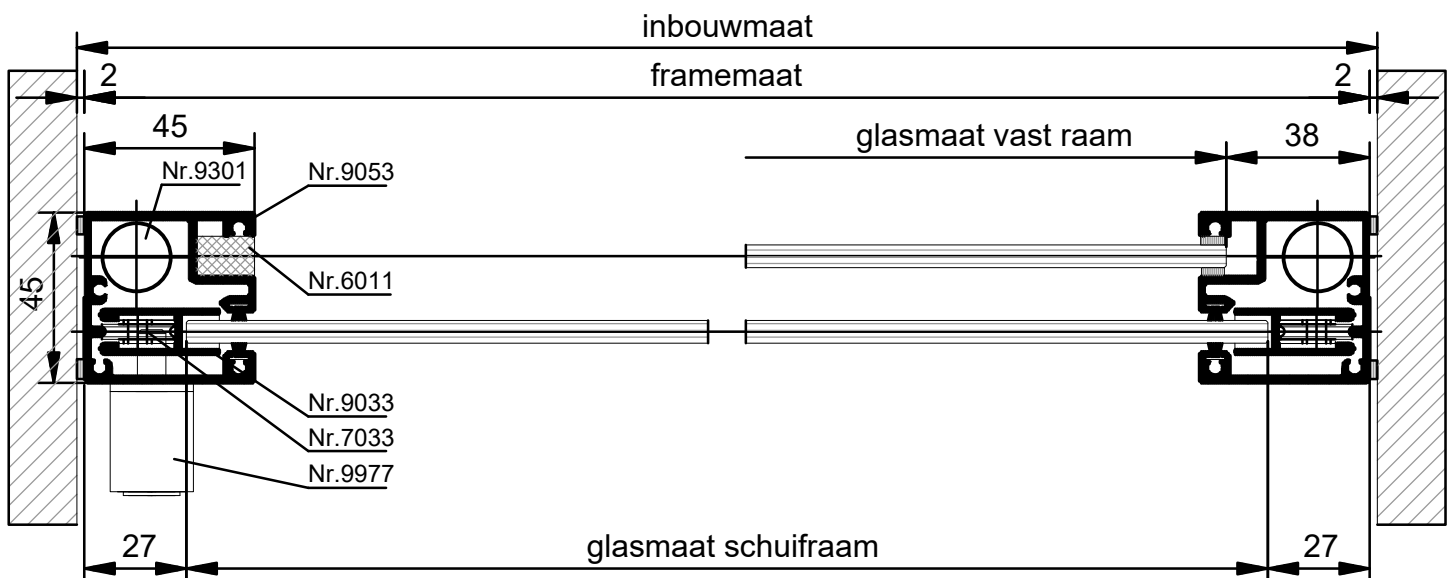

HORIZONTALE DOORSNEDE VSL-2A

HANDBEDIENDE SCHUIFLOKETTEN

ONDERDELEN TYPE VSL-1 en VLS-2

Stijlprofiel nr. 9053

Materiaal: aluminium
Standaard uitvoering: naturel geanodiseerd
Optie: gepoedercoat

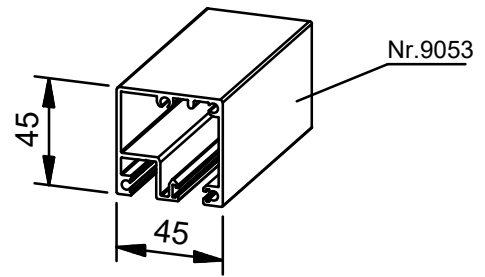

Looplint nr. 9035

Materiaal: aluminium
Uitvoering: naturel geanodiseerd

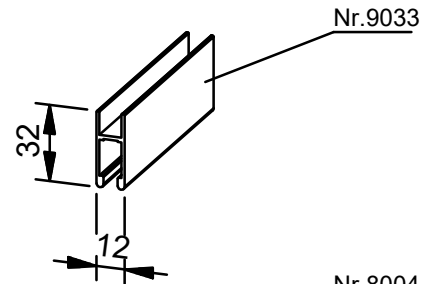

Dichtingsprofiel nr. 8004

Materiaal: aluminium
Standaard uitvoering: naturel geanodiseerd
Optie: gepoedercoat

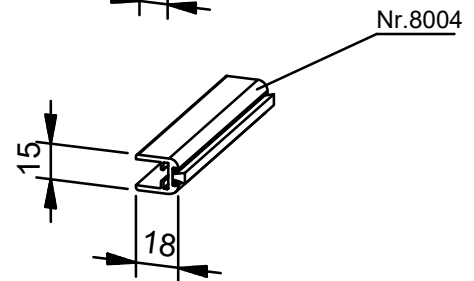

Middennaadafdichting nr. 8006

Materiaal: aluminium
Standaard uitvoering: naturel geanodiseerd
Optie: gepoedercoat

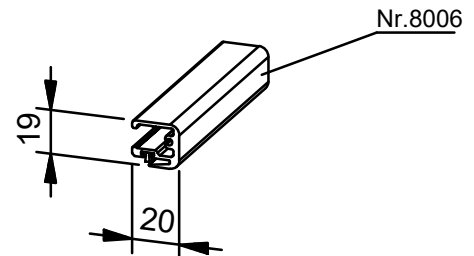

Kogelgelagerde rol nr. 7033

Materiaal: staal verzinkt

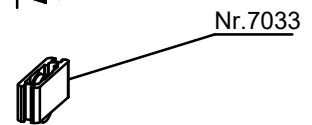

Drukslot nr. 9977

Materiaal: messing
Uitvoering: mat verchromd

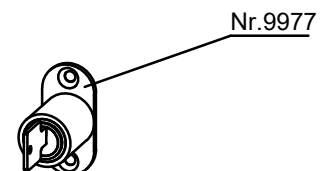

Handgreep nr. 9307

Standaard: mat vernikkeld



HANDBEDIENDE SCHUIFLOKETTEN

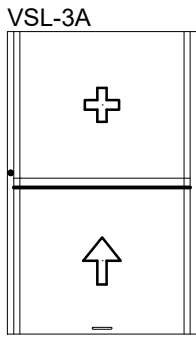

Verticaal schuifloket, type **VSL-3A**,
bestaande uit 1 schuifpaneel en 1 vast paneel

Voorzien van:

- 10 mm blank voorgespannen floatglas
- stijlprofiel nr. 9300 met balansveren nr. 9301
- raamstijl nr. 8001 met geleidingsprofiel nr. 8070
- bovenprofiel nr. 6090
- handgreep nr. 9307
- drukslot nr. 9977
- borstelprofielen

Kleur profielen: naturel geanodiseerd.
Afmetingen schuifpaneel: maximaal 1,5 m²

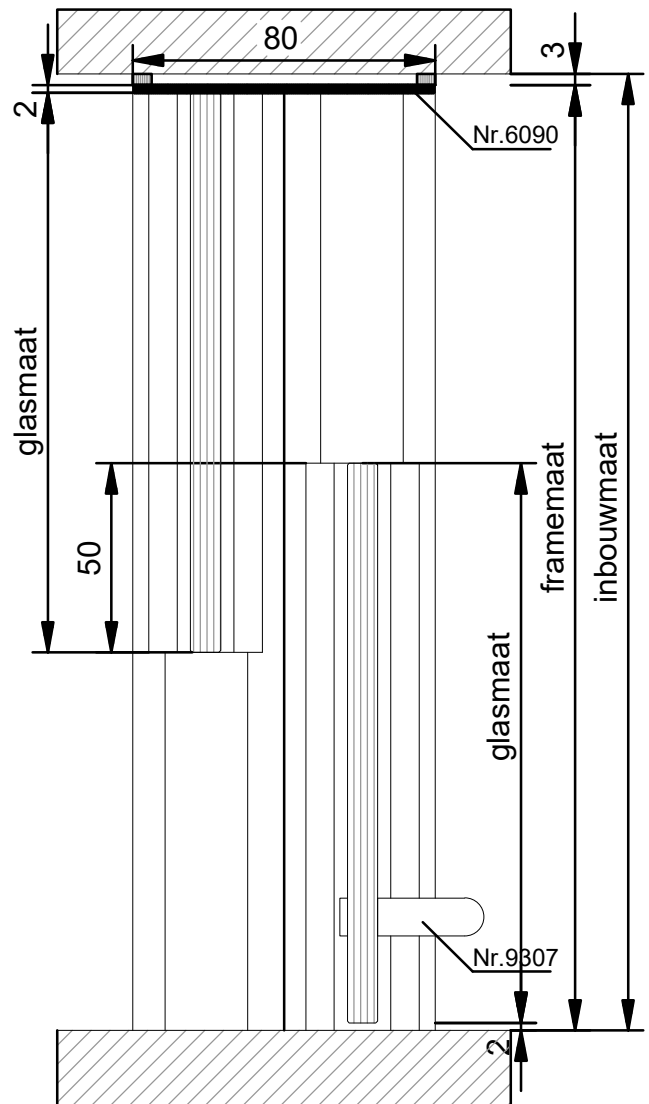

VERTICALE DOORSNEDE VSL-3A

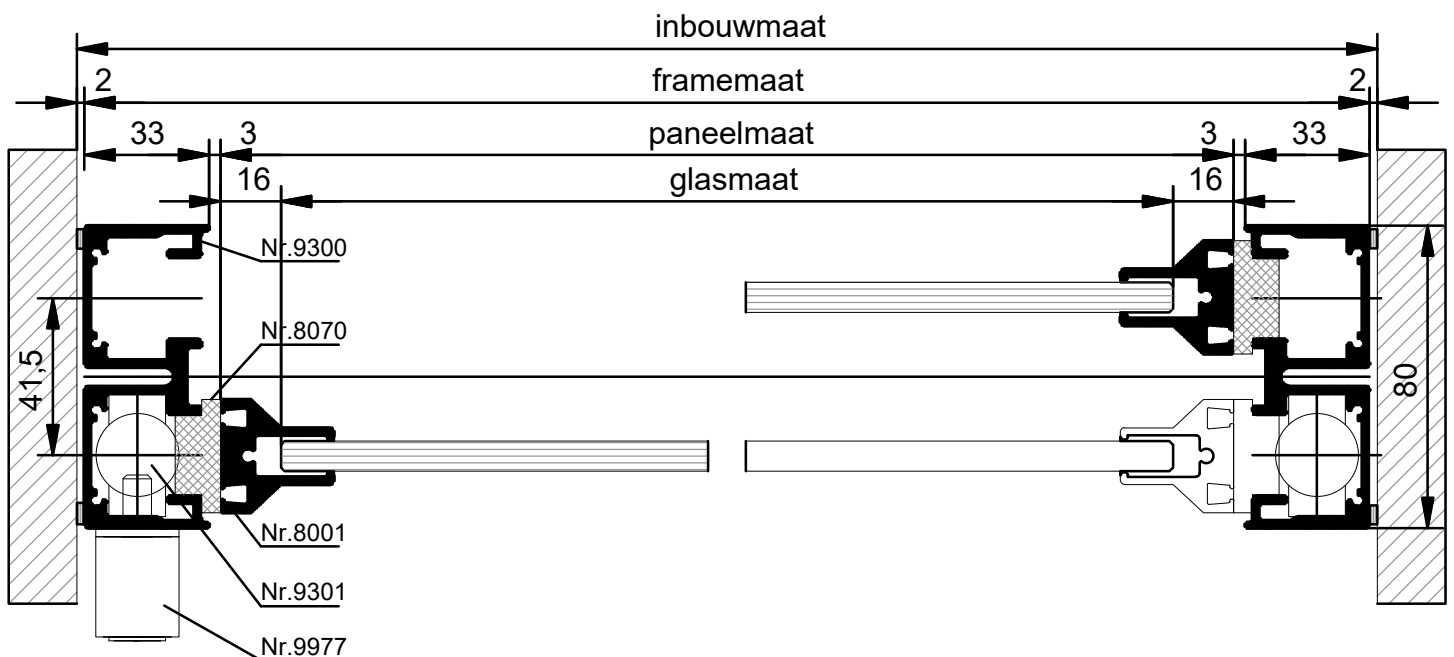

HORIZONTALE DOORSNEDE VSL-3A

HANDBEDIENDE SCHUIFLOKETTEN

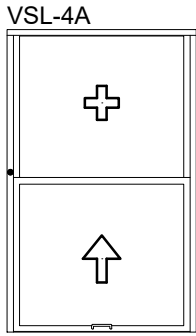

Verticaal schuifloket, type **VSL-4A**,
bestaande uit 1 schuifpaneel en 1 vast paneel

Voorzien van:

- blank gelaagd floatglas 4(2)4
- stijlprofiel nr. 9300 met balansveren nr. 9301
- raamstijl nr. 8001 met geleidingsprofiel nr. 8070
- bovenprofiel nr. 9310
- handgreep nr. 9307
- drukslot nr. 9977
- dichtingsprofiel nr. 8001
- middennaadprofiel nr. 9304
- borstelprofielen

Kleur profielen: naturel geanodiseerd
Afmeting schuifpaneel: maximaal 1,5 m²

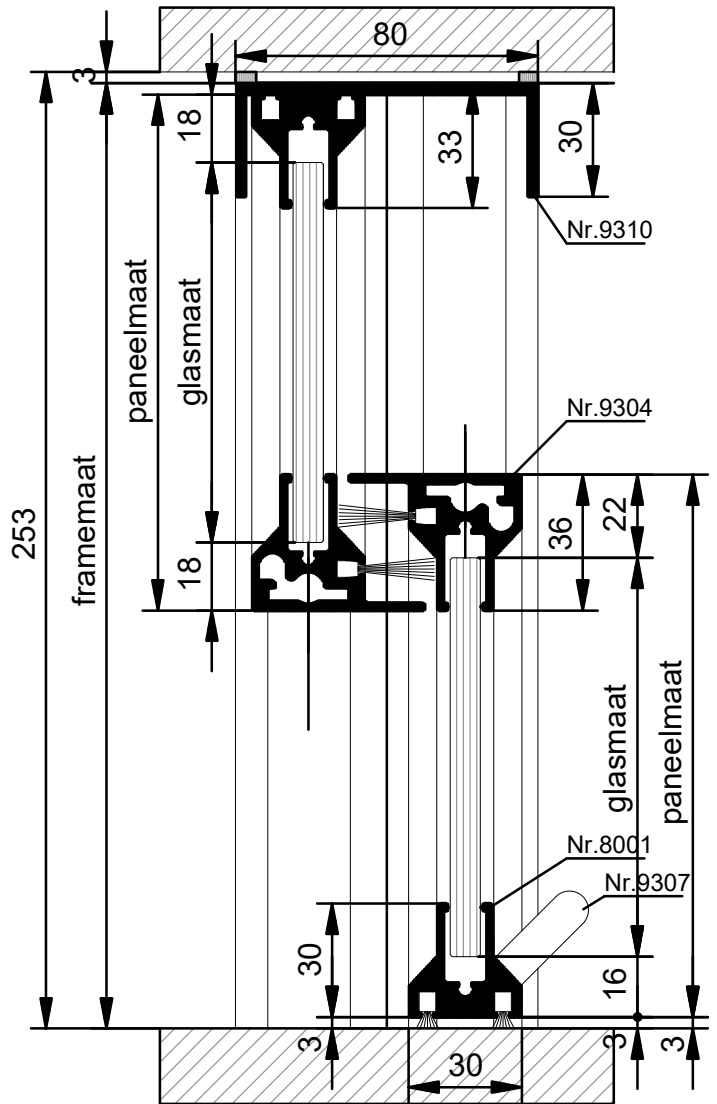

VERTICALE DOORSNEDE VSL-4A

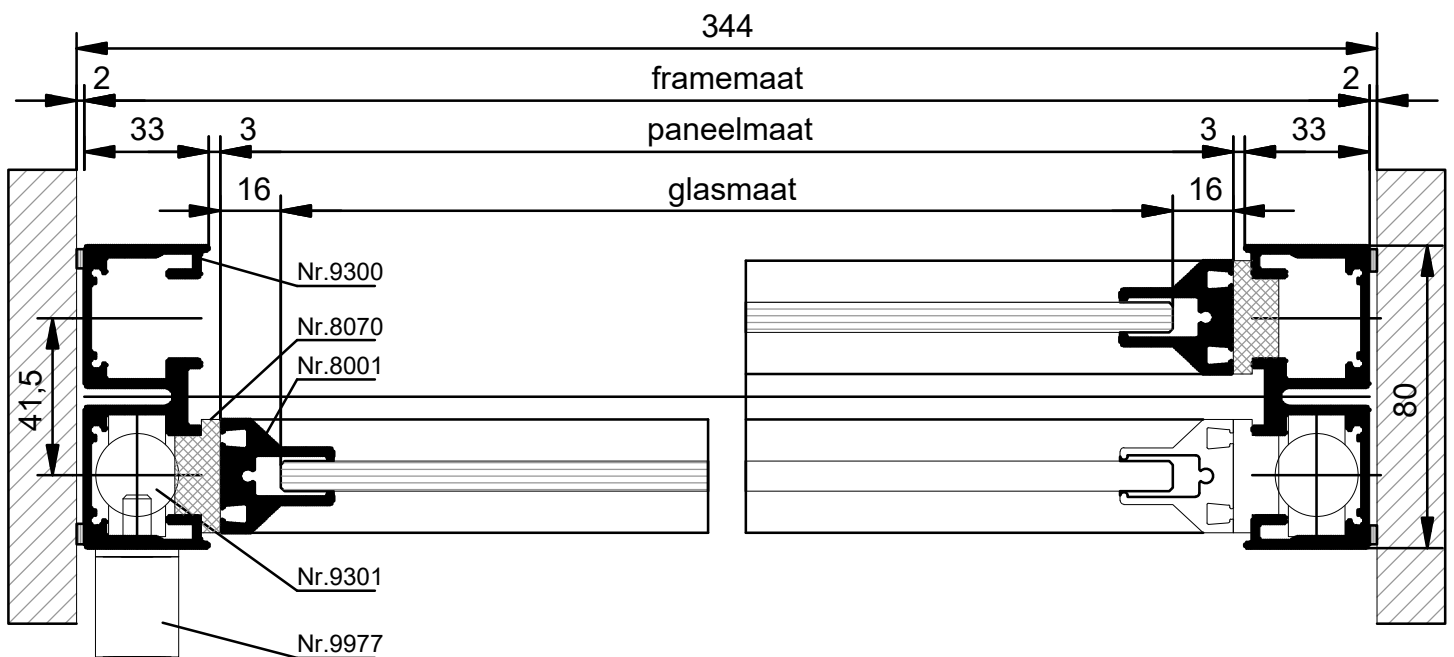

HORIZONTALE DOORSNEDE VSL-4A

HANDBEDIENDE SCHUIFLOKETTEN

ONDERDELEN TYPE VSL-3 en VSL-4

Stijlprofiel nr. 9300

Materiaal: aluminium
Standaard uitvoering: naturel geanodiseerd
Optie: gepoedercoat

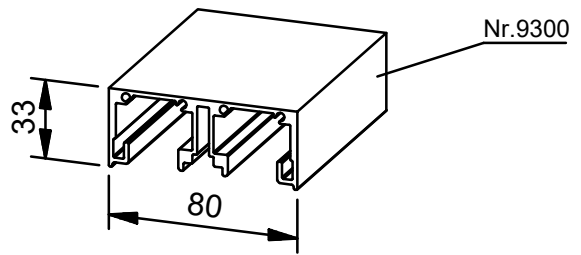

Middennaadprofiel nr. 9304

Materiaal: aluminium
Standaard uitvoering: naturel geanodiseerd
Optie: gepoedercoat

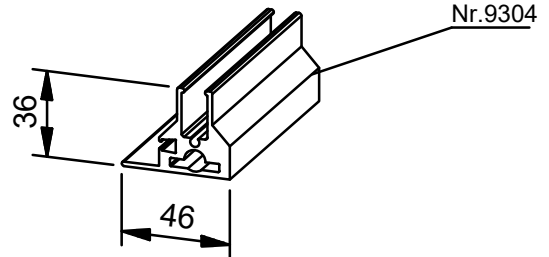

Bovenprofiel nr. 9310

Materiaal: aluminium
Standaard uitvoering: naturel geanodiseerd
Optie: gepoedercoat

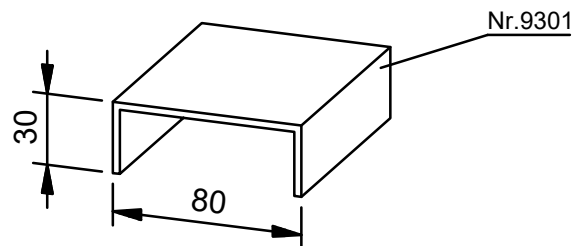

Dichtingsprofiel nr. 8001

Materiaal: aluminium
Standaard uitvoering: naturel geanodiseerd
Optie: gepoedercoat

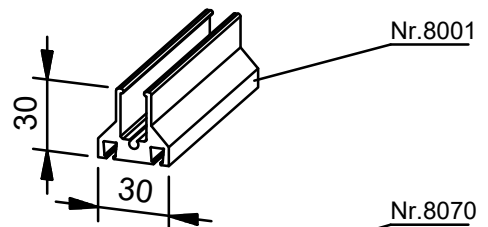

Geleidingsprofiel nr. 8070

Materiaal: kunststof
Kleur: grijs

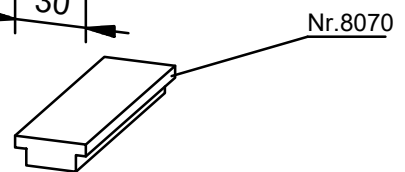

Drukslot nr. 9977

Materiaal: messing
Uitvoering: mat verchromd

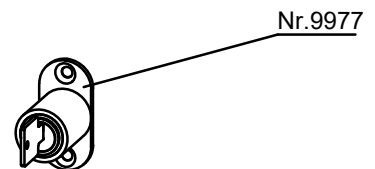

Handgreep nr. 9307

Standaard uitvoering: mat vernikkeld

