

## M-VIEW SCHUIVENDE BALKONBEGLAZING

---

M-view schuivende balkonbeglazing zijn uniek in zijn soort en toepasbaar in verschillende uitvoering. Het systeem past hierdoor vrijwel op iedere balkon en is een toegevoegde waarde in ieder ontwerp. De slanke en minimalistische profielen inclusief de op maat gemaakte (gelijke) glaspanelen zorgen voor een optimale beleving en onbeperkt uitzicht. Naast het zorgen voor beschutting tegen wind, regen en kou zorgt het schuivende balkonbeglazingssysteem ook voor een interessant gevelbeeld. Uitermate geschikt voor nieuwbouw-, renovatie en transformatieprojecten.

In deze documentatie vindt u de details van de schuivende balkonbeglazing. Aan het einde van dit hoofdstuk vindt u de details van de diverse aansluitingen en onderdelen.

### Afmetingen

#### *Maximale maten per glaspaneel*

Breedte: afhankelijk van type balkonbeglazing, zie details  
Hoogte: afhankelijk van type balkonbeglazing, zie details

Neem bij toepassing in gebouwen boven 100 meter hoogte of direct aan de kust contact op met onze adviseurs.

### Kleur profielen

Standaard: Coating in alle standaard RAL kleuren of naturel geanodiseerd.  
Opties: Coating in Akzo, Sikkens en afwijkende RAL kleuren. Neem voor de mogelijkheden contact op met onze adviseurs.

### Glas

Standaard: Blank voorgespannen floatglas in 6, 8, 10 of 12 mm.  
De glasdikte is afhankelijk van de afmetingen van de M-view beglazing, totale gebouwhoogte en het windgebied waarin het gebouw staat.  
Optie: Diverse soorten glas met speciale zonwerende of gekleurde coating.



Ieder glaspaneel ondergaat na harding de zogenaamde heat-soak test zodat alleen glas van de allerbeste kwaliteit voor M-view schuivende balkonbeglazing wordt gebruikt.

### Duurzaamheid

Het M-view systeem is een duurzaam systeem. De materialen glas en aluminium verouderen niet en gaan een leven lang mee. Indien nodig kunnen deze materiaal volledig worden gerecycled. Het aluminium wordt voorzien van een harde coating waardoor onderhoud nauwelijks noodzakelijk is. Alleen reinigen is voldoende.

### Isolatie

M-view schuivende balkonbeglazing biedt thermische isolatie. Kou, wind en neerslag worden voor de gevel geweerd, de toepassing van M-view beglazing levert hierdoor een energiebesparing op die kan oplopen tot wel 20%.

### Geluidwerend

Bij het toepassen van M-view schuivende balkonbeglazing ontstaat er een extra barrière tegen geluid van buiten, zoals verkeerslawaaï. Hierdoor kan de achterliggende constructie lichter uitgevoerd worden. De demping van M-view schuivende balkonbeglazing kan oplopen tot wel 18 dB(A).

## M-VIEW SCHUIVENDE BALKONBEGLAZING

M-view schuivende balkonbeglazing zijn in verschillen uitvoeringen leverbaar, zodat vrijwel iedere gewenste gevelindeling kan worden gerealiseerd. In onderstaand overzicht en op de volgende pagina's vindt u een aantal voorbeelden van de vele mogelijkheden.

Bij alle balkonbeglazing type BSH kan een schuivend deel ook worden uitgevoerd in een vast deel. Vraag hiervoor naar de mogelijkheden

### Uitvoering met 2 spoor.

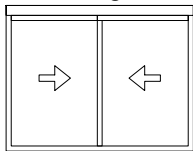

BSH-22A/B

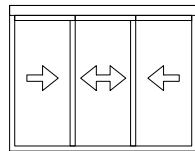

BSH-23A/B

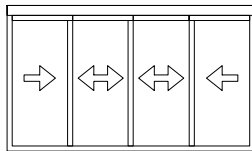

BSH-24A/B

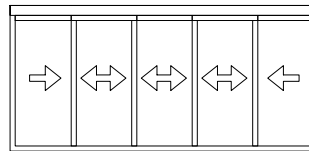

BSH-25A/B

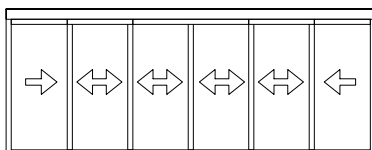

BSH-26A/B

### Uitvoering met 3 spoor.

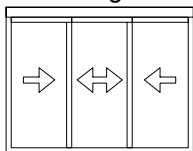

BSH-33A/B

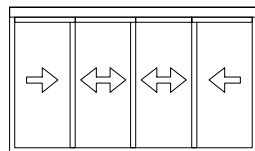

BSH-34A/B

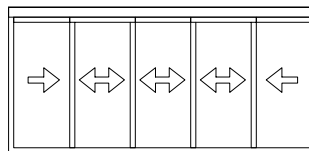

BSH-35A/B

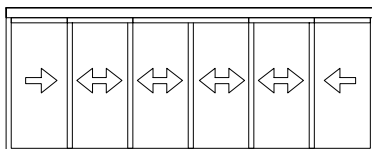

BSH-36A/B

### Uitvoering met 4 spoor.

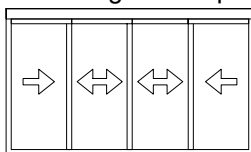

BSH-44A/B

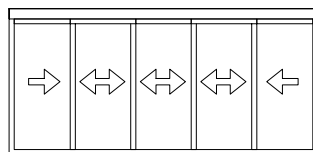

BSH-45A/B

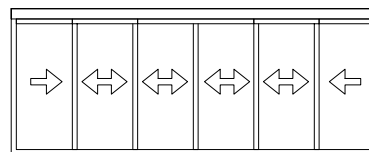

BSH-46A/B

### Uitvoering met profiel nr. 8855 op 1 spoor.

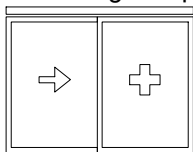

BSH-10A

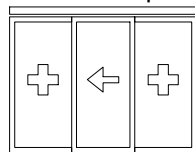

BSH-10C

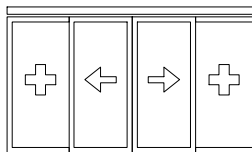

BSH-10E

### uitvoering vouwend met profiel nr. 8855

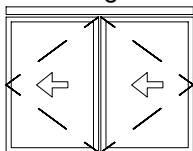

BSV-2

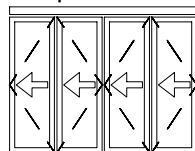

BSV-4

# M-VIEW SCHUIVENDE BALKONBEGLAZING

## TYPEN

M-view schuivende balkonbeglazing zijn er in verschillende uitvoeringen. Hieronder zijn de diverse schuivende types aangegeven.

	Schuiframen	2 schuivende delen	3 schuivende delen	4 schuivende delen	5 schuivende delen	6 schuivende delen	2 spoor	3 spoor	4 spoor	Optioneel transparante middennaad
BSH-22										
BSH-23										
BSH-24										
BSH-25										
BSH-26										
BSH-33										
BSH-34										
BSH-35										
BSH-36										
BSH-44										
BSH-45										
BSH-46										

	Schuiframen en vast	1 vast, 1 schuif	2 vast, 1 schuif	2 vast, 2 schuif	2 spoor
BSH-10A					
BSH-10C					
BSH-10E					

## TOEPASSING MIDDENNADEN

Alle schuivende balkonbeglazing worden standaard uitgevoerd met een middennaadprofiel met type A of type B. Balkonbeglazing zonder middennaadprofiel is niet standaard maar wel mogelijk, neem hiervoor contact op met onze adviseurs.

Type A

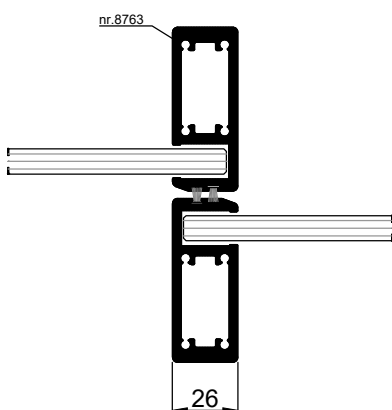

Type B

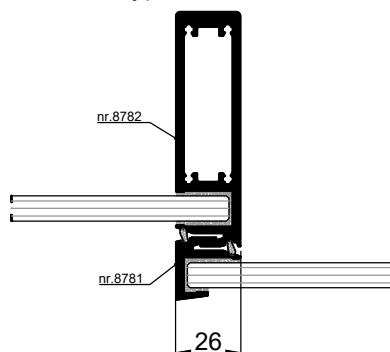

## M-VIEW SCHUIVENDE BALKONBEGLAZING

---

### TYPEN

M-view schuivende balkonbeglazing zijn er ook in een uitvoering bij het raam zowel schuift als kan vouwen. Hieronder zijn de verschillende types van dit specifieke product aangegeven.

	Vouwramen	2-delig vouwend (1 zijde)	4-delig vouwend (2 zijden)	1 spoor
BSV-2				
BSV-4				

# M-VIEW SCHUIVENDE BALKONBEGLAZING

BSH-22A

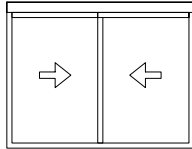

M-view schuivende balkonbeglazing, bestaande uit 2-spoor met 2 schuifpanelen, type **BSH-22A**

Voorzien van:

- blank voorgespannen floatglas met geslepen randen, glasdikte 8, 10 of 12 mm
- ophangstelsysteem nr. 8768 nr. 8769
- ondergeleidings- en zijaansluitingsprofiel nr. 8777
- kogelgelagde tandemrollen
- handgreep nr. 8763
- borstels met finseals

Maximale breedte: 2500 mm  
 Maximale hoogte 8 mm glas: 2000 mm  
 Maximale hoogte 10 mm glas: 3000 mm  
 Maximale hoogte 12 mm glas: 4000 mm  
 Maximaal vleugelgewicht: 200 kg

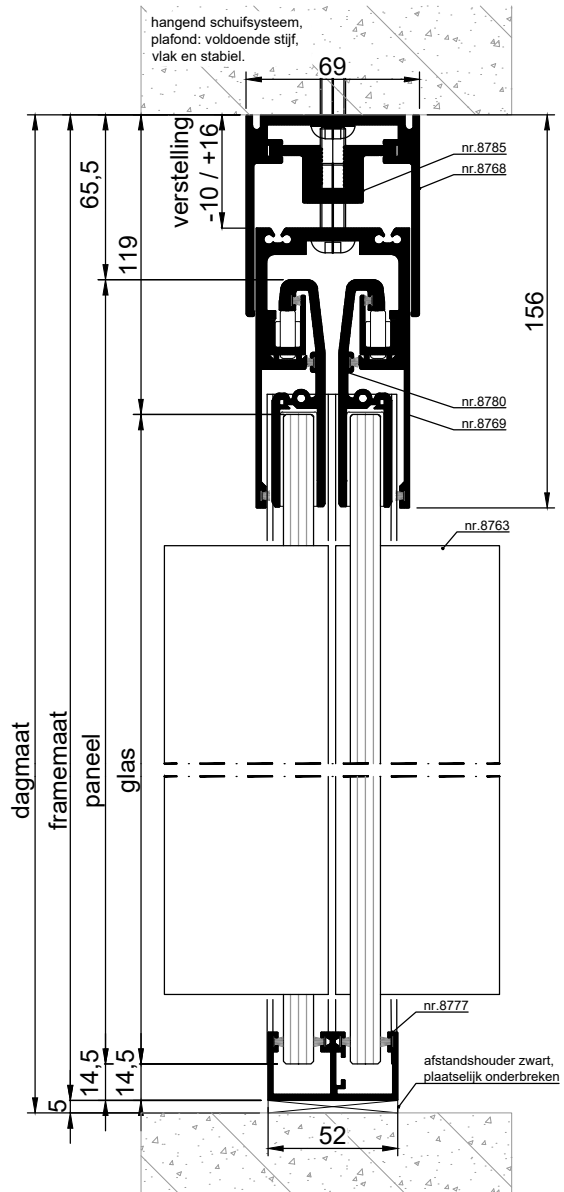

VERTICALE DOORSNEDE type BSH-22A

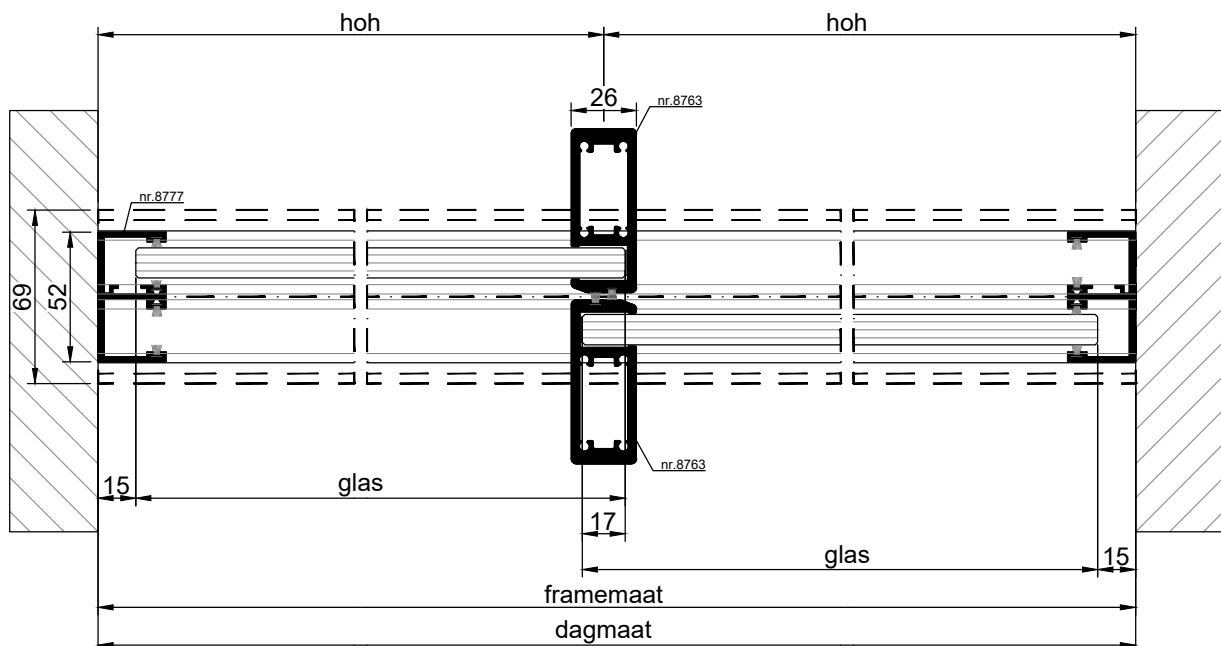

HORIZONTALE DOORSNEDE type BSH-22A

# M-VIEW SCHUIVENDE BALKONBEGLAZING

BSH-22B

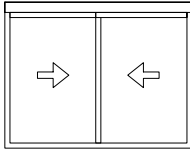

M-view schuivende balkonbeglazing, bestaande uit 2-spoor met 2 schuifpanelen, type **BSH-22B**

Voorzien van:

- blank voorgespannen floatglas met geslepen randen, glasdikte 8, 10 of 12 mm
- ophangstelsysteem nr. 8768 en nr. 8769
- ondergeleidings- en zijaansluitingsprofiel nr. 8777
- kogelgelagde tandemrollen
- handgreep nr. 8782
- borstels met finseals

Maximale breedte:	2500 mm
Maximale hoogte 8 mm glas:	2000 mm
Maximale hoogte 10 mm glas:	3000 mm
Maximale hoogte 12 mm glas:	4000 mm
Maximaal vleugelgewicht:	200 kg

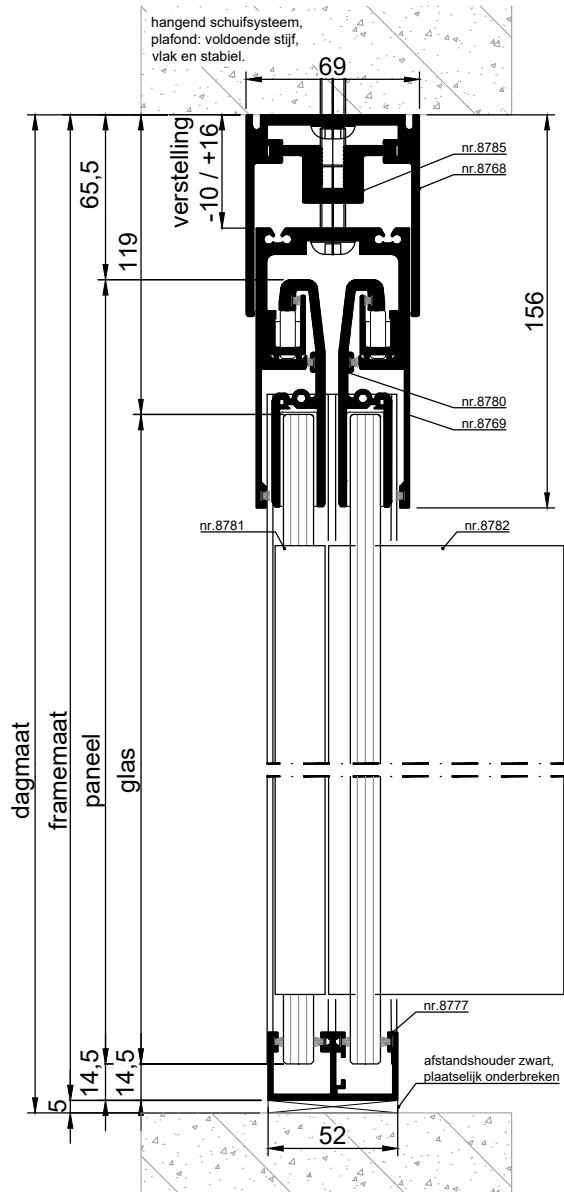

VERTICALE DOORSNEDE type BSH-22B

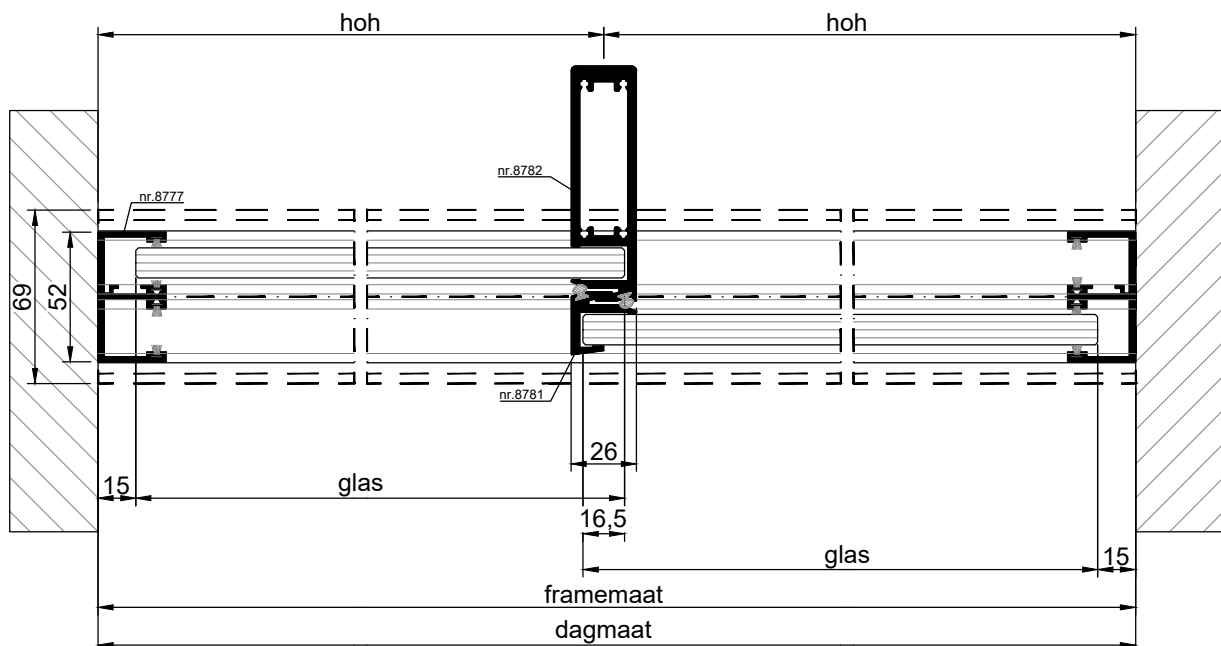

HORIZONTALE DOORSNEDE type BSH-22B

# M-VIEW SCHUIVENDE BALKONBEGLAZING

BSH-33A

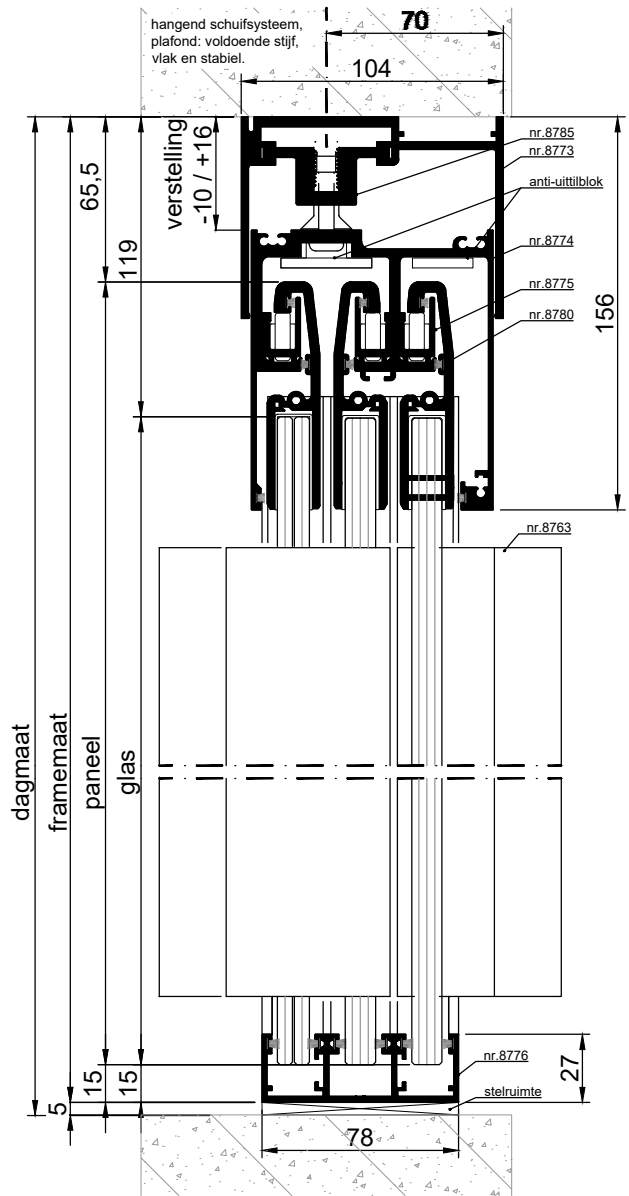
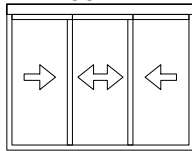

VERTICALE DOORSNEDE type BSH-33A

M-view schuivende balkonbeglazing, bestaande uit 3-spoor met 3 schuifpanelen, type **BSH-33A**

Voorzien van:

- blank voorgespannen floatglas met geslepen randen, glasdikte 8, 10 of 12 mm
- ophangstelsysteem nr. 8773, nr. 8774 en nr. 8780
- ondergeleidings- en zijaansluitingsprofiel nr. 8776
- kogelgelagete tandemrollen
- handgreep nr. 8763
- borstels met finseals

Maximale breedte:	2500 mm
Maximale hoogte 8 mm glas:	2000 mm
Maximale hoogte 10 mm glas:	3000 mm
Maximale hoogte 12 mm glas:	4000 mm
Maximaal vleugelgewicht:	200 kg

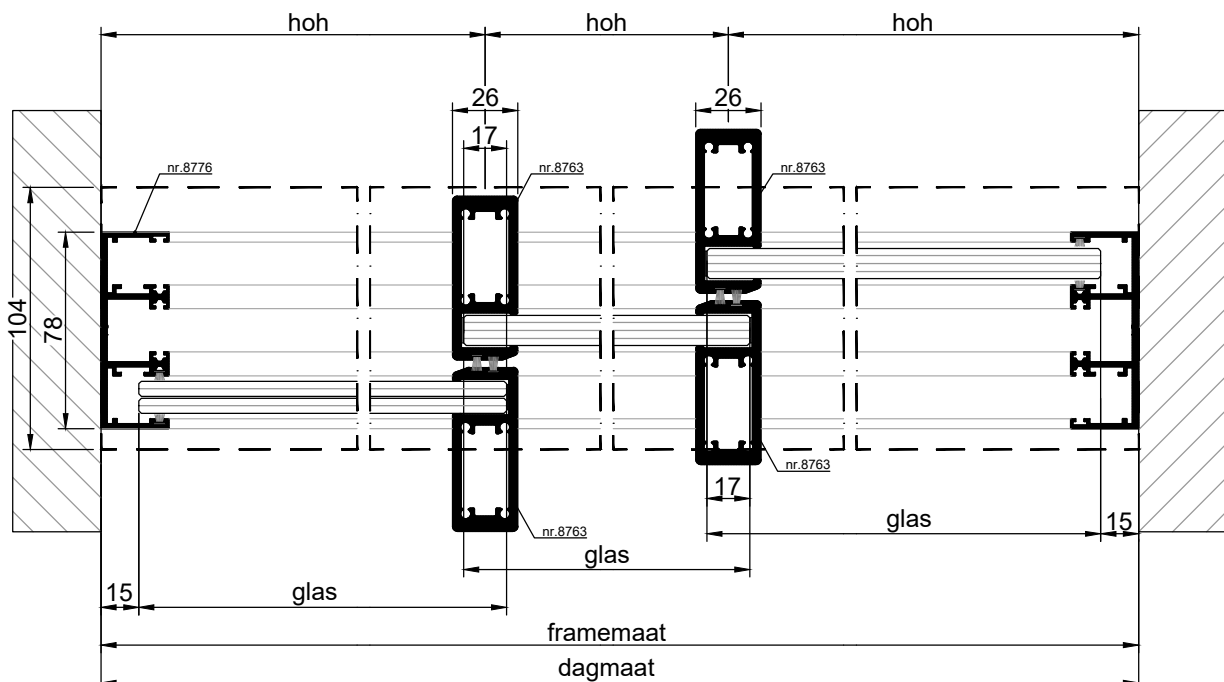

HORIZONTALE DOORSNEDE type BSH-33A

# M-VIEW SCHUIVENDE BALKONBEGLAZING

BSH-35A

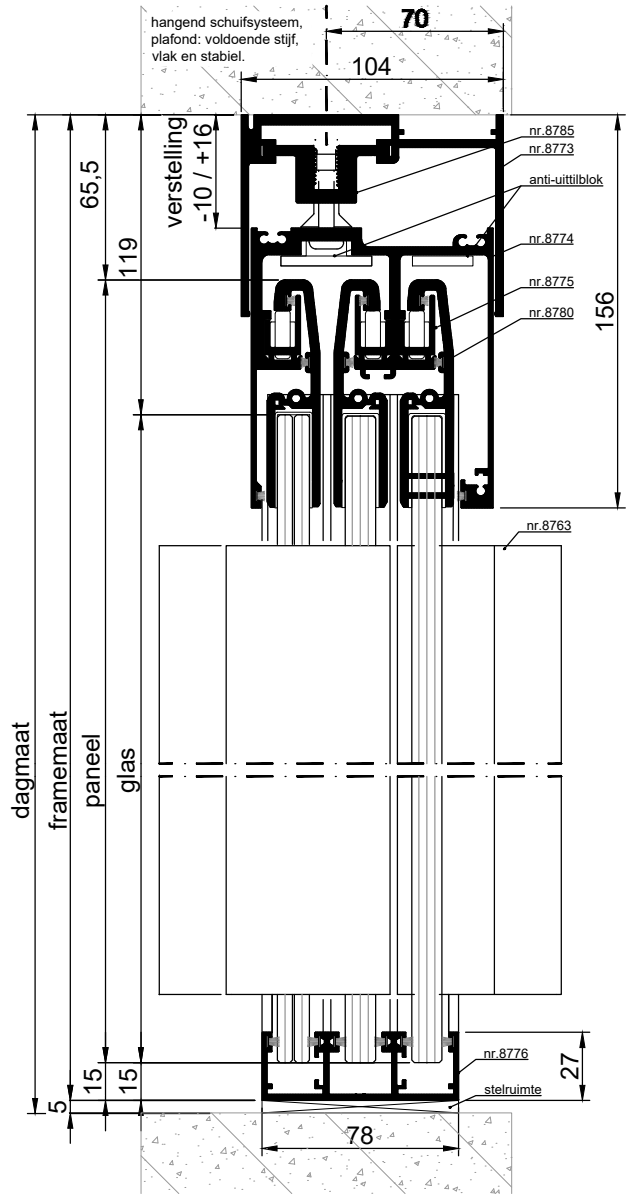
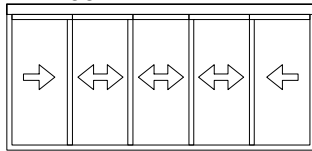

M-view schuivende balkonbeglazing, bestaande uit 3-spoor met 5 schuifpanelen, type **BSH-35A**

Voorzien van:

- blank voorgespannen floatglas met geslepen randen, glasdikte 8, 10 of 12 mm
- ophangstelsysteem nr. 8773, nr. 8774 en nr. 8780
- ondergeleidings- en zijaansluitingsprofiel nr. 8776
- kogelgelagete tandemrollen
- handgreep nr. 8763
- borstels met finseals

- Maximale breedte: 2500 mm
- Maximale hoogte 8 mm glas: 2000 mm
- Maximale hoogte 10 mm glas: 3000 mm
- Maximale hoogte 12 mm glas: 4000 mm
- Maximaal vleugelgewicht: 200 kg

VERTICALE DOORSNEDE type BSH-35A

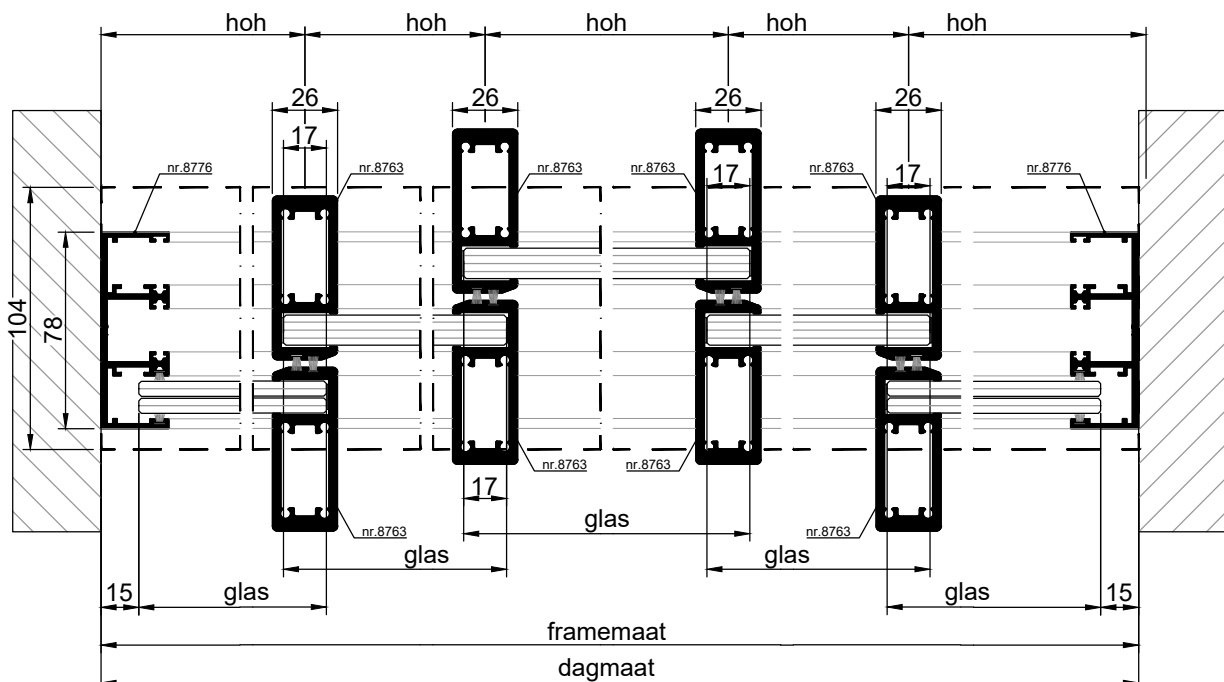

HORIZONTALE DOORSNEDE type BSH-35A



# M-VIEW SCHUIVENDE BALKONBEGLAZING

BSH-44A

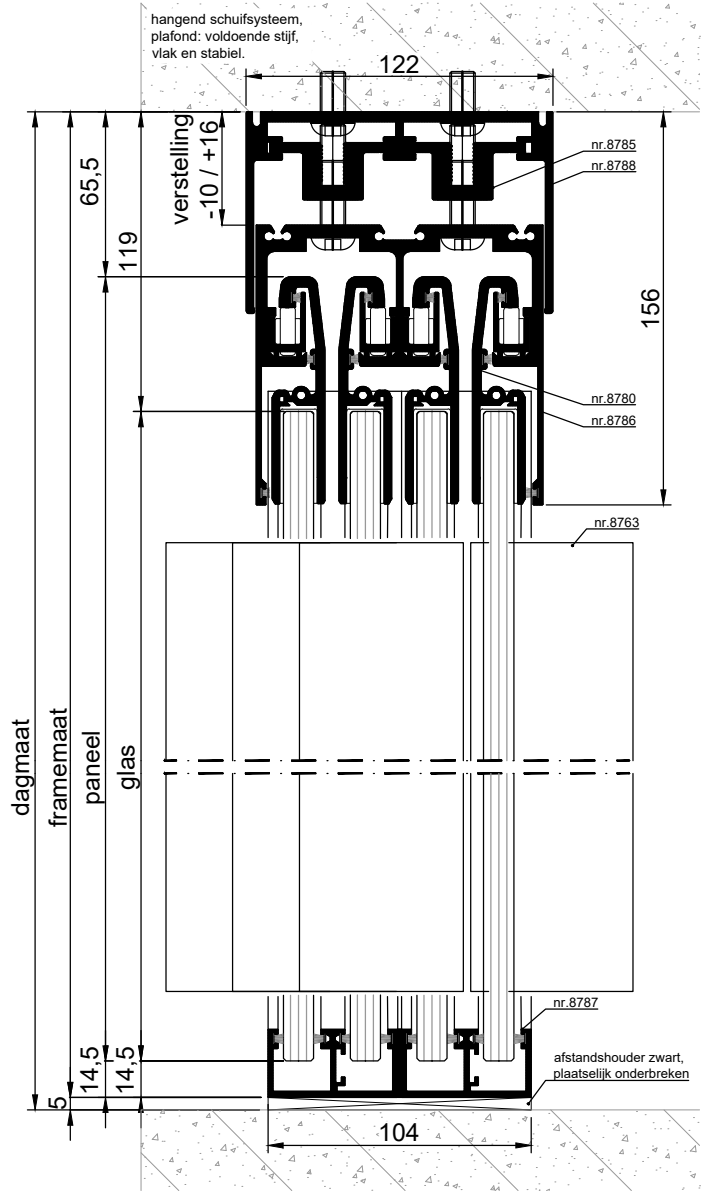
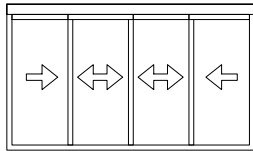

M-view schuivende balkonbeglazing, bestaande uit 4-spoor met 4 schuifpanelen, type **BSH-44A**

Voorzien van:

- blank voorgespannen floatglas met geslepen randen, glasdikte 8, 10 of 12 mm
- ophangstelsel nr. 8786 en nr. 8788
- ondergeleidings- en zijaansluitingsprofiel nr. 8787
- kogelgelagde tandemrollen
- handgreep nr. 8763
- borstels met finseals

Maximale breedte:	2500 mm
Maximale hoogte 8 mm glas:	2000 mm
Maximale hoogte 10 mm glas:	3000 mm
Maximale hoogte 12 mm glas:	4000 mm
Maximaal vleugelgewicht:	200 kg

VERTICALE DOORSNEDE type BSH-44A

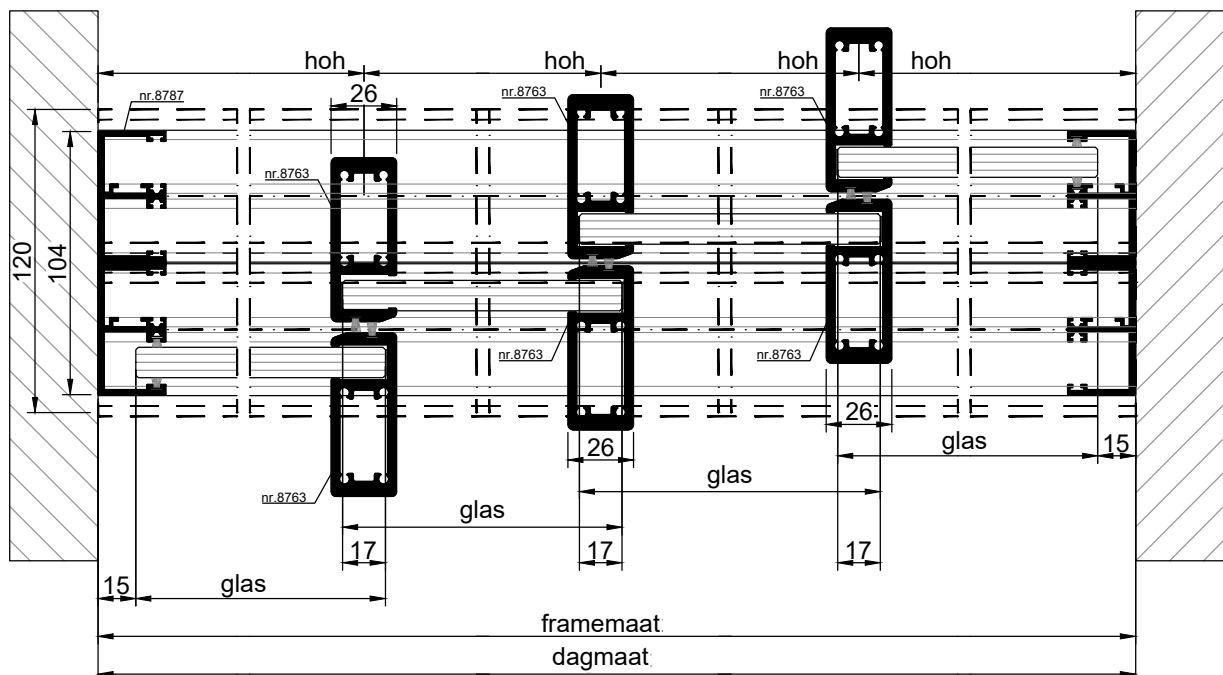

HORIZONTALE DOORSNEDE type BSH-44A

# M-VIEW SCHUIVENDE BALKONBEGLAZING

BSH-45A

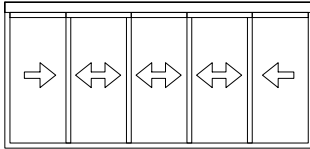

M-view schuivende balkonbeglazing, bestaande uit 4-spoor met 5 schuifpanelen, type **BSH-45A**

Voorzien van:

- blank voorgespannen floatglas met geslepen randen, glasdikte 8, 10 of 12 mm
- ophangstelsysteem nr. 8786 en nr. 8788
- ondergeleidings- en zijaansluitingsprofiel nr. 8787
- kogelgelagete tandemrollen
- handgreep nr. 8763
- borstels met finseals

Maximale breedte:	2500 mm
Maximale hoogte 8 mm glas:	2000 mm
Maximale hoogte 10 mm glas:	3000 mm
Maximale hoogte 12 mm glas:	4000 mm
Maximaal vleugelgewicht:	200 kg

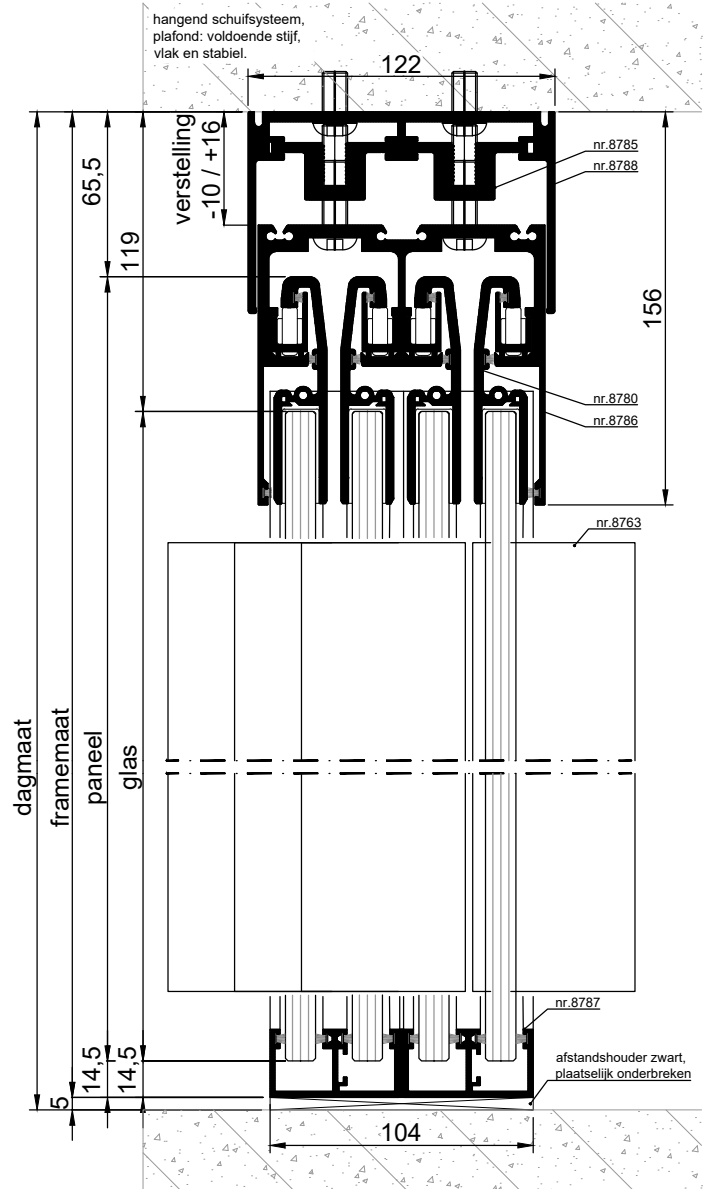

VERTICALE DOORSNEDE type BSH-45A

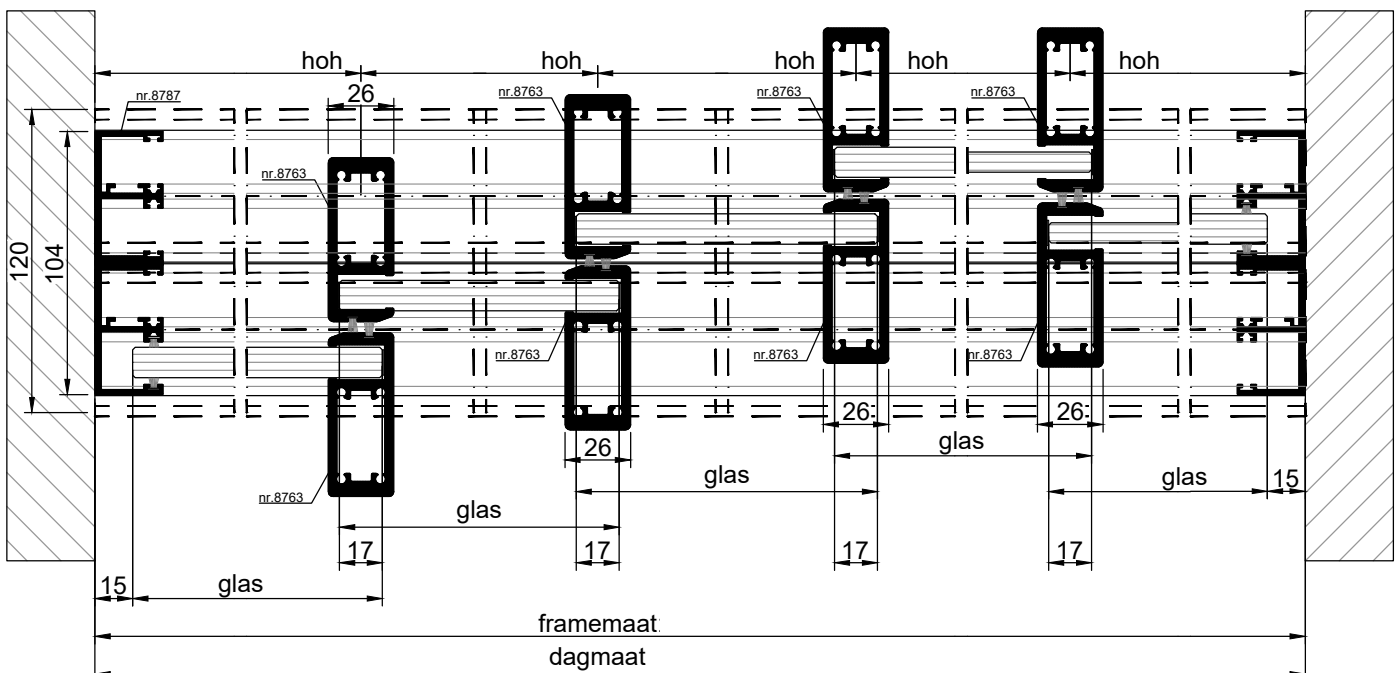

HORIZONTALE DOORSNEDE type BSH-45A

# M-VIEW SCHUIVENDE BALKONBEGLAZING

## ONDERDELEN UITVOERING 2-SPOOR

### Hangrails nr. 8768

Standaard:       naturel geanodiseerd  
Optie:            gecoat

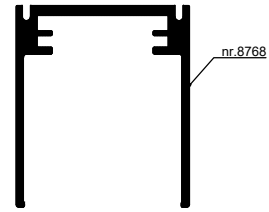

### Stelprofiel nr. 8769

Standaard:       naturel geanodiseerd  
Optie:            gecoat

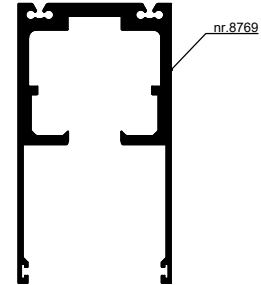

### Ondergeleidings- en zijaansluitingsprofiel nr. 8777

Standaard:       naturel geanodiseerd  
Optie:            gecoat

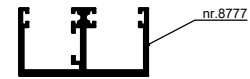

## ONDERDELEN UITVOERING 3-SPOOR

### Hangrails nr. 8773

Standaard:       naturel geanodiseerd  
Optie:            gecoat

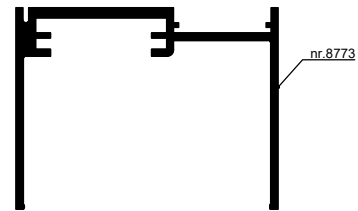

### Stelprofiel nr. 8774

Standaard:       naturel geanodiseerd  
Optie:            gecoat

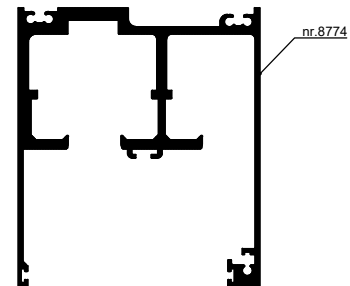

### Ondergeleidings- en zijaansluitingsprofiel nr. 8776

Standaard:       naturel geanodiseerd  
Optie:            gecoat



# M-VIEW SCHUIVENDE BALKONBEGLAZING

## ONDERDELEN UITVOERING 4-SPOOR

### Hangrails nr. 8788

Standaard:       naturel geanodiseerd  
Optie:             gecoat

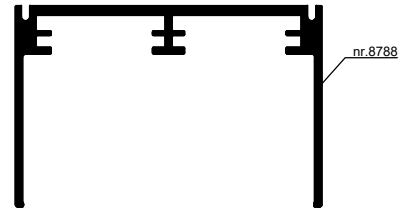

### Stelprofiel nr. 8786

Standaard:       naturel geanodiseerd  
Optie:             gecoat

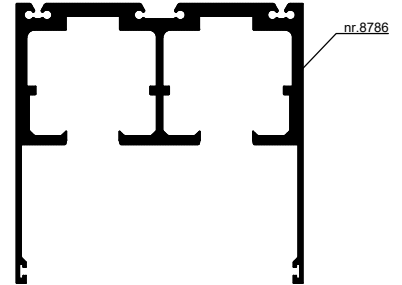

### Ondergeleidings- en zijaansluitingsprofiel nr. 8787

Standaard:       naturel geanodiseerd  
Optie:             gecoat



## ONDERDELEN ALLE UITVOERINGEN

### Wielhouderprofiel nr. 8775

Standaard:       brute

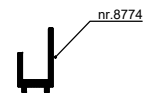

### Loopprofiel met tegenkant nr. 8780

Standaard:       naturel geanodiseerd  
Optie:             gecoat

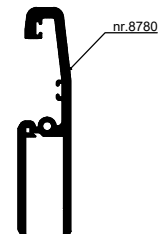

### Middennaadafdichting nr. 8763

Standaard:       naturel geanodiseerd  
Optie:             gecoat

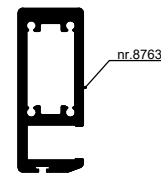

### Middennaadafdichting nr. 8782

Standaard:       naturel geanodiseerd  
Optie:             gecoat

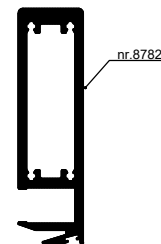

### Middennaadafdichting nr. 8781

Standaard:       naturel geanodiseerd  
Optie:             gecoat



# M-VIEW SCHUIVENDE BALKONBEGLAZING

BSH-10A

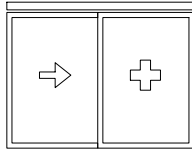

M-view schuivende balkonbeglazing, bestaande uit 1 vast en 1 schuivend paneel, type **BSH-10A**

Voorzien van:

- blank voorgespannen floatglas met geslepen randen, glasdikte 8, 10 of 12 mm
- ophangstelsel nr. 8280 en nr. 8285
- glijbus
- ondergeleidingsprofiel
- geleidingsprofiel nr. 8855
- rvs handgreep

Maximale breedte:	2500 mm
Maximale hoogte 8 mm glas:	2000 mm
Maximale hoogte 10 mm glas:	3000 mm
Maximale hoogte 12 mm glas:	3500 mm
Maximaal vleugelgewicht:	150 kg

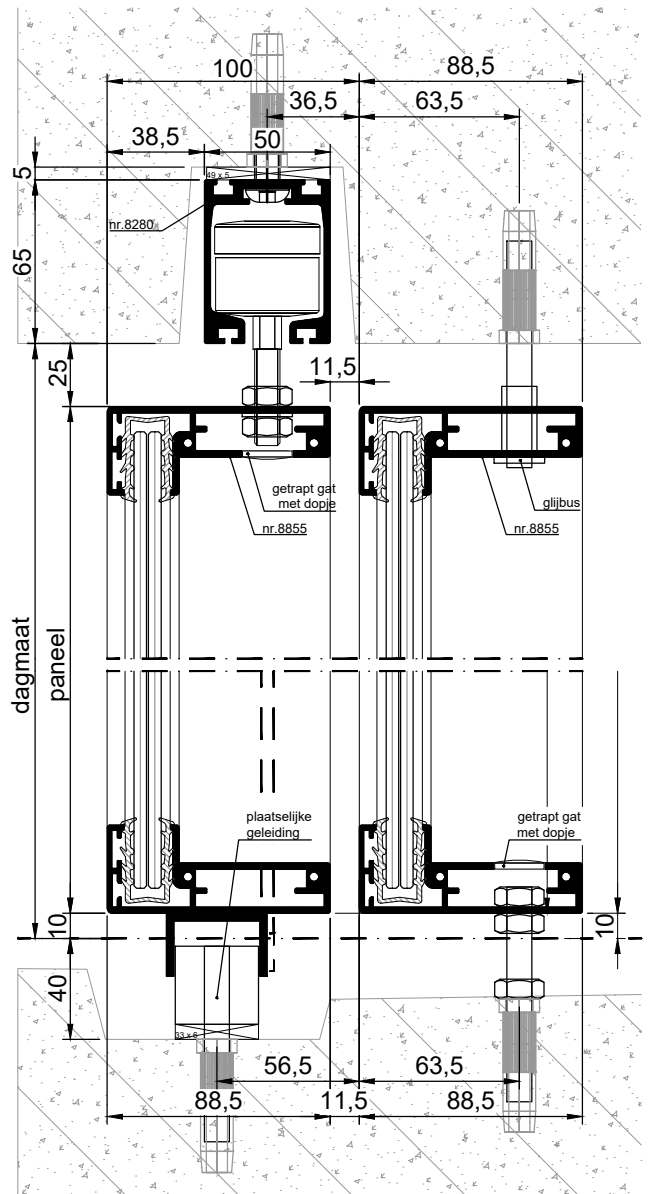

VERTICALE DOORSNEDE type BSH-10A

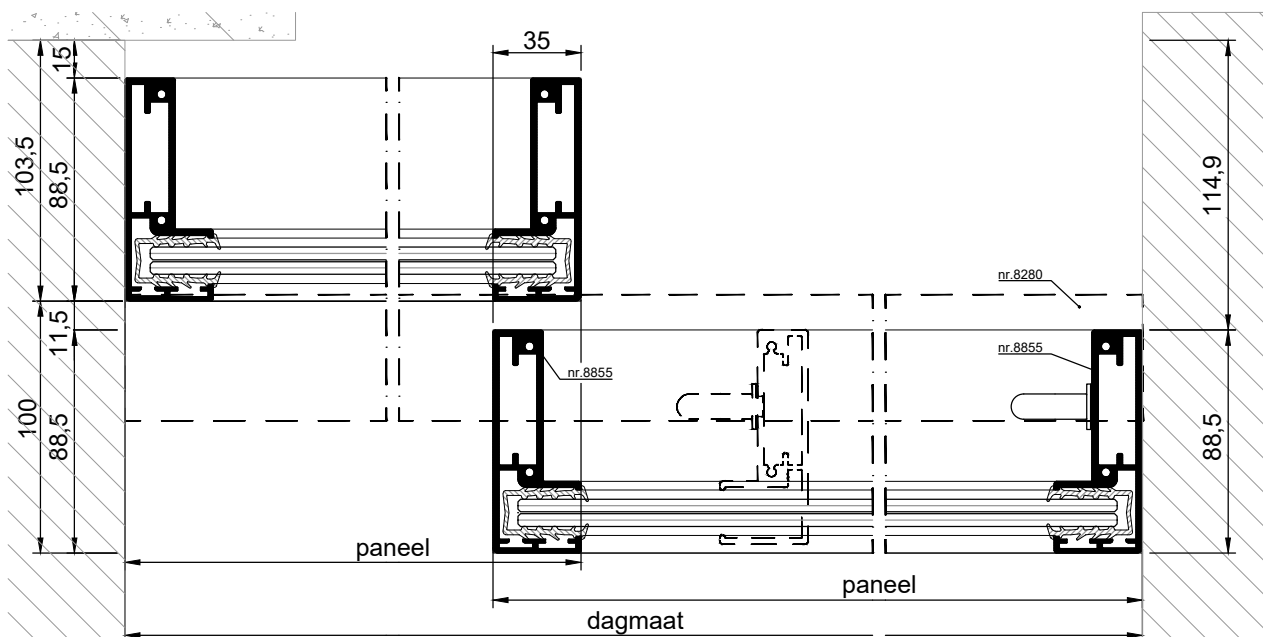

HORIZONTALE DOORSNEDE type BSH-10A

# M-VIEW SCHUIVENDE BALKONBEGLAZING

BSH-10C

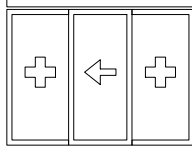

M-view schuivende balkonbeglazing, bestaande uit 2 vaste en 1 schuivend paneel, type **BSH-10C**

Voorzien van:

- blank voorgespannen floatglas met geslepen randen, glasdikte 8, 10 of 12 mm
- ophangstelsel nr. 8280 en nr. 8285
- glijbus
- ondergeleidingsprofiel
- geleidingsprofiel nr. 8855
- rvs handgreep

Maximale breedte:	2500 mm
Maximale hoogte 8 mm glas:	2000 mm
Maximale hoogte 10 mm glas:	3000 mm
Maximale hoogte 12 mm glas:	3500 mm
Maximaal vleugelgewicht:	150 kg

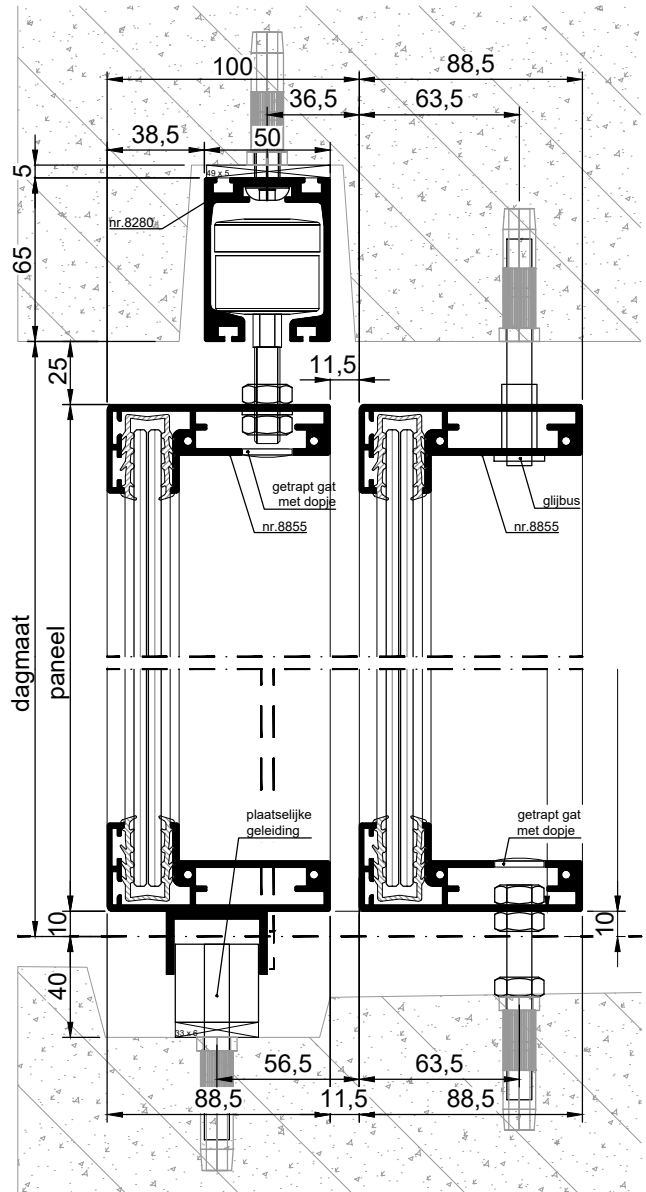

VERTICALE DOORSNEDE type BSH-10C

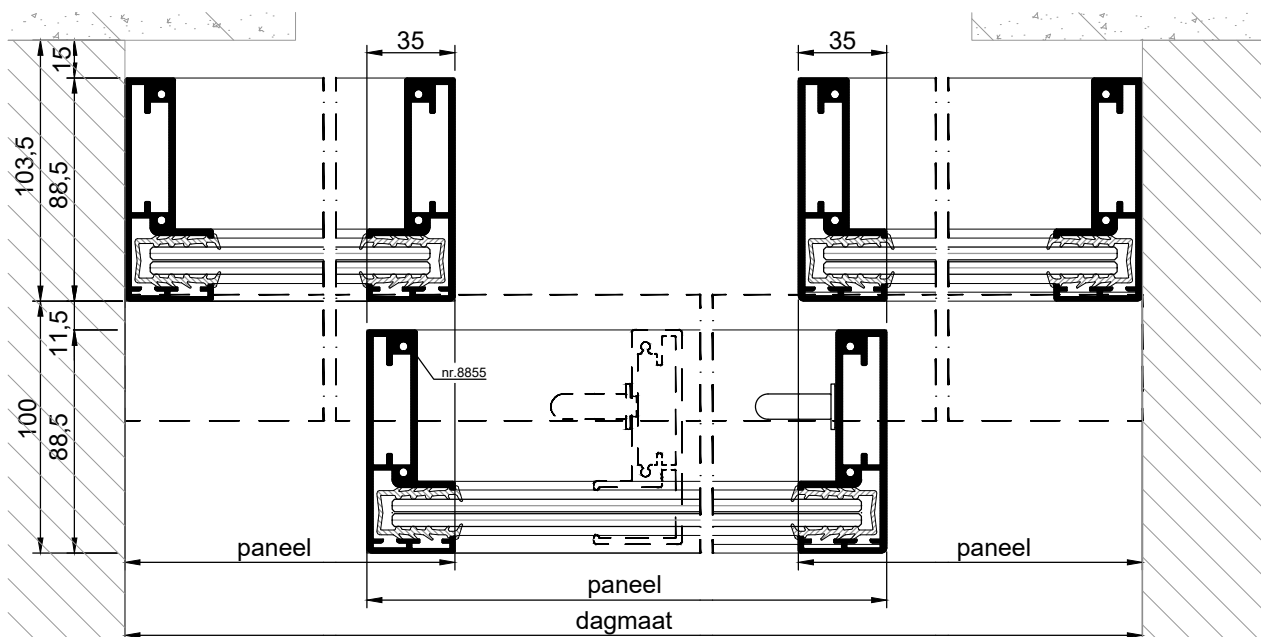

HORIZONTALE DOORSNEDE type BSH-10C

# M-VIEW SCHUIVENDE BALKONBEGLAZING

BSH-10E

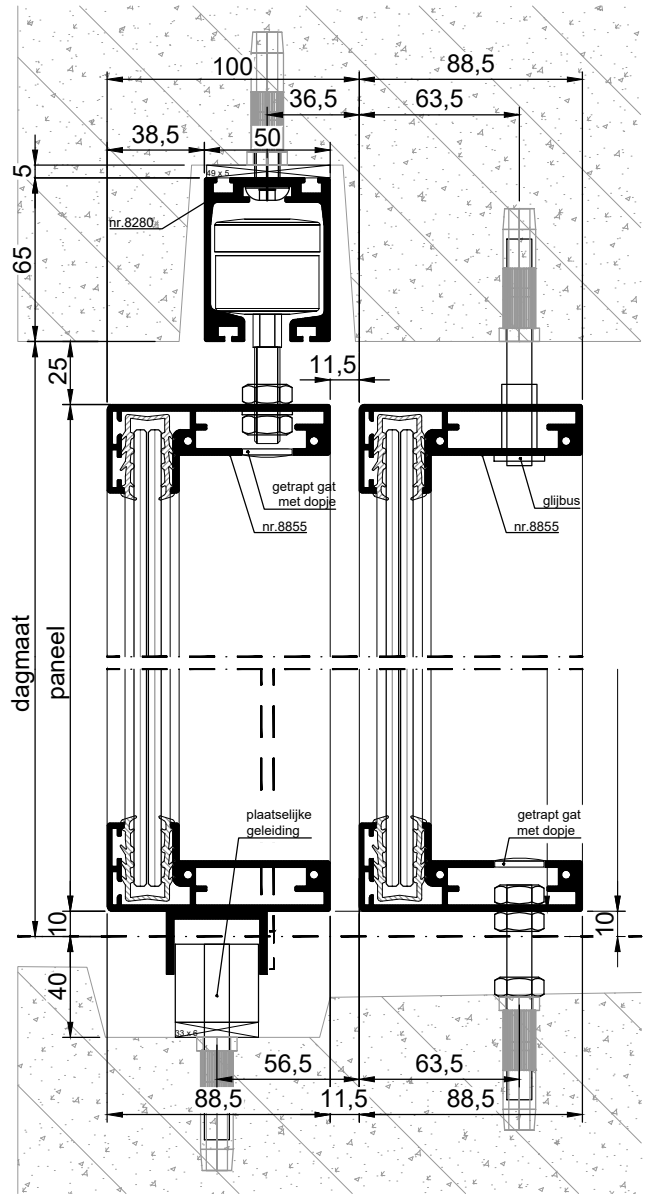
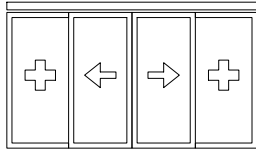

VERTICALE DOORSNEDE type BSH-10E

M-view schuivende balkonbeglazing, bestaande uit 2 vaste en 2 schuivende panelen, type **BSH-10E**

Voorzien van:

- blank voorgespannen floatglas met geslepen randen, glasdikte 8, 10 of 12 mm
- ophangstelsel nr. 8280 en nr. 8285
- glijbus
- ondergeleidingsprofiel
- zijgeleidingsprofiel nr. 8855
- rvs handgreep

Maximale breedte:	2500 mm
Maximale hoogte 8 mm glas:	2000 mm
Maximale hoogte 10 mm glas:	3000 mm
Maximale hoogte 12 mm glas:	3500 mm
Maximaal vleugelgewicht:	150 kg

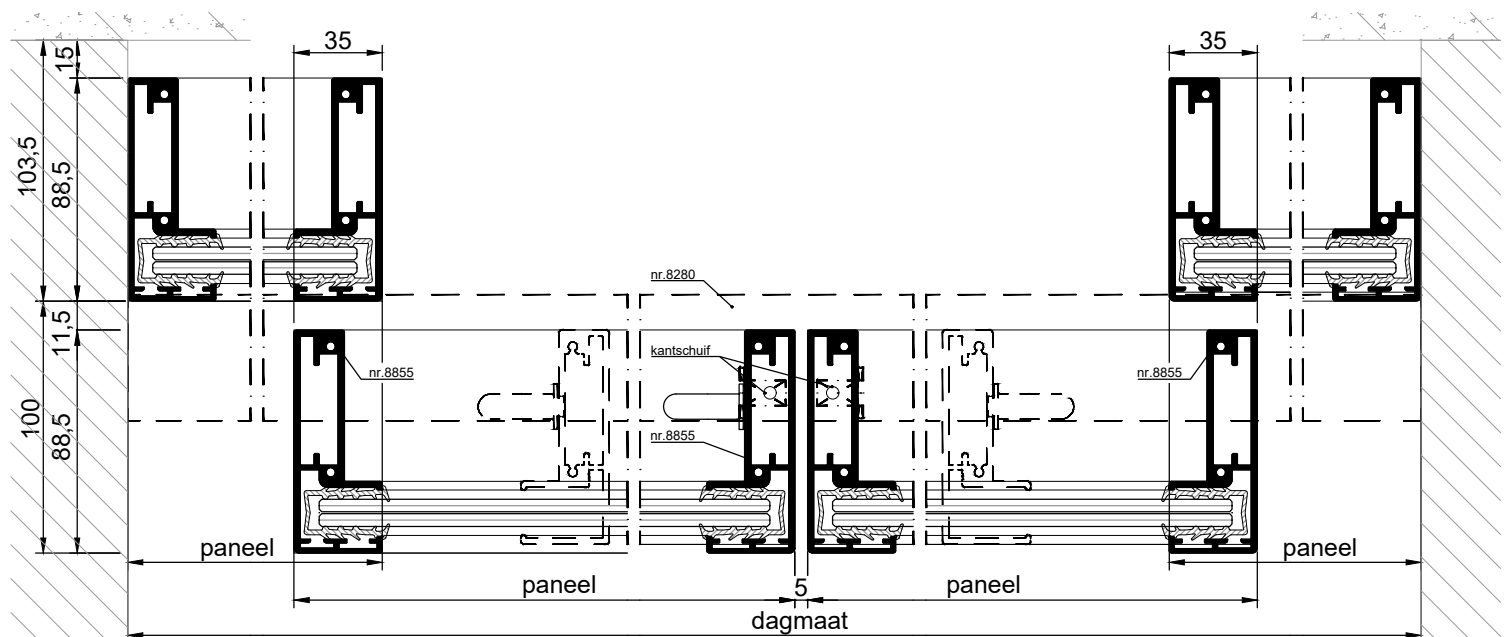

HORIZONTALE DOORSNEDE type BSH-10C

# M-VIEW SCHUIVENDE BALKONBEGLAZING

---

## ONDERDELEN

### Profiel nr. 8855

Standaard:      naturel geanodiseerd  
Optie:            gecoat

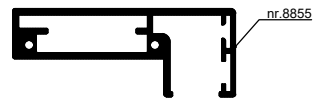

### Hangrails nr. 8280

Standaard:      naturel geanodiseerd  
Optie:            gecoat

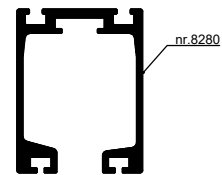

### Hangwiel nr. 8285

Materiaal:       kunststof

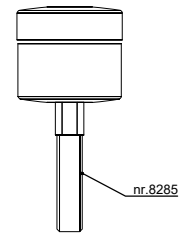

### Greep

Materiaal:       mat geborsteld rvs

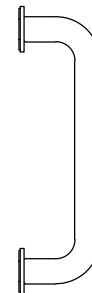

### Kantschuif (optioneel) nr. 4139

Materiaal:       mat geborsteld rvs

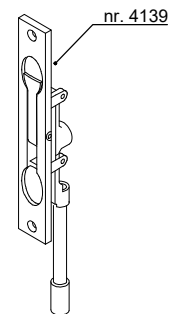



# M-VIEW SCHUIVENDE BALKONBEGLAZING

BSV-2

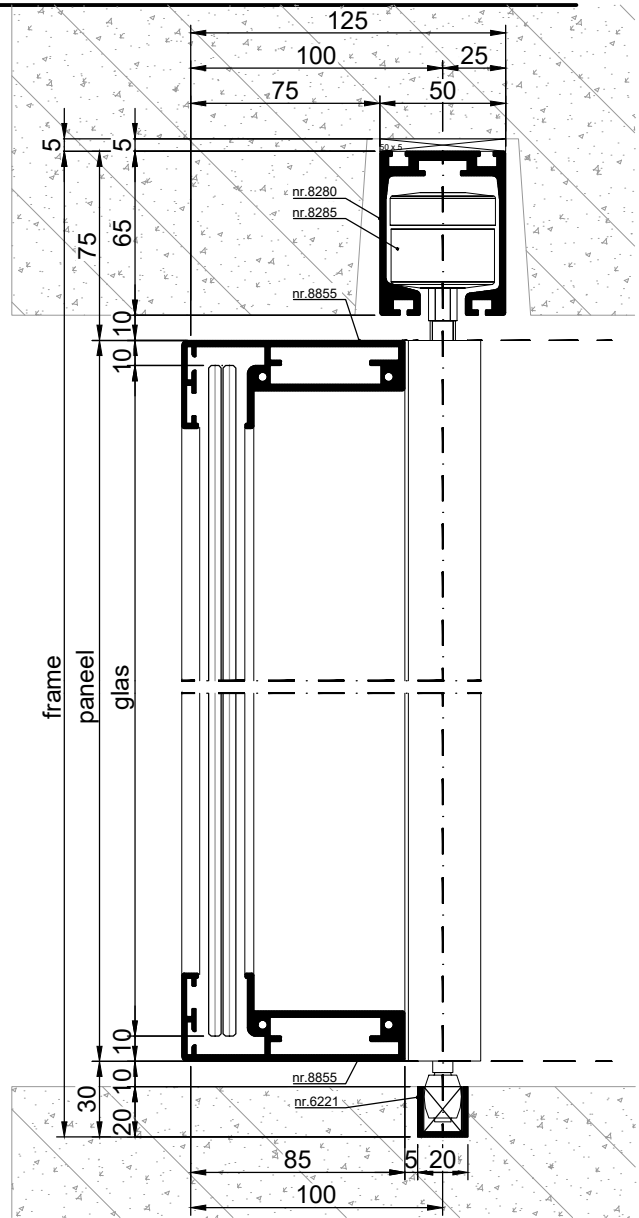
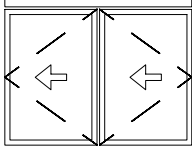

VERTICALE DOORSNEDE type BSV-2

M-view schuivende en vouwende balkonbeglazing, bestaande uit 2 panelen type **BSV-2**

Voorzien van:

- blank voorgespannen floatglas met geslepen randen, glasdikte 8, 10 of 12 mm
- ophangstelsel nr. 8280 en nr. 8285
- ondergeleidingsprofiel nr. 6221
- geleidingsprofiel nr. 8855
- handgreepcombinatie nr. 3143 en nr. 8465
- scharnier nr. 1052

Maximale breedte:	2500 mm
Maximale hoogte 8 mm glas:	2000 mm
Maximale hoogte 10 mm glas:	3000 mm
Maximale hoogte 12 mm glas:	3500 mm
Maximaal vleugelgewicht:	150 kg

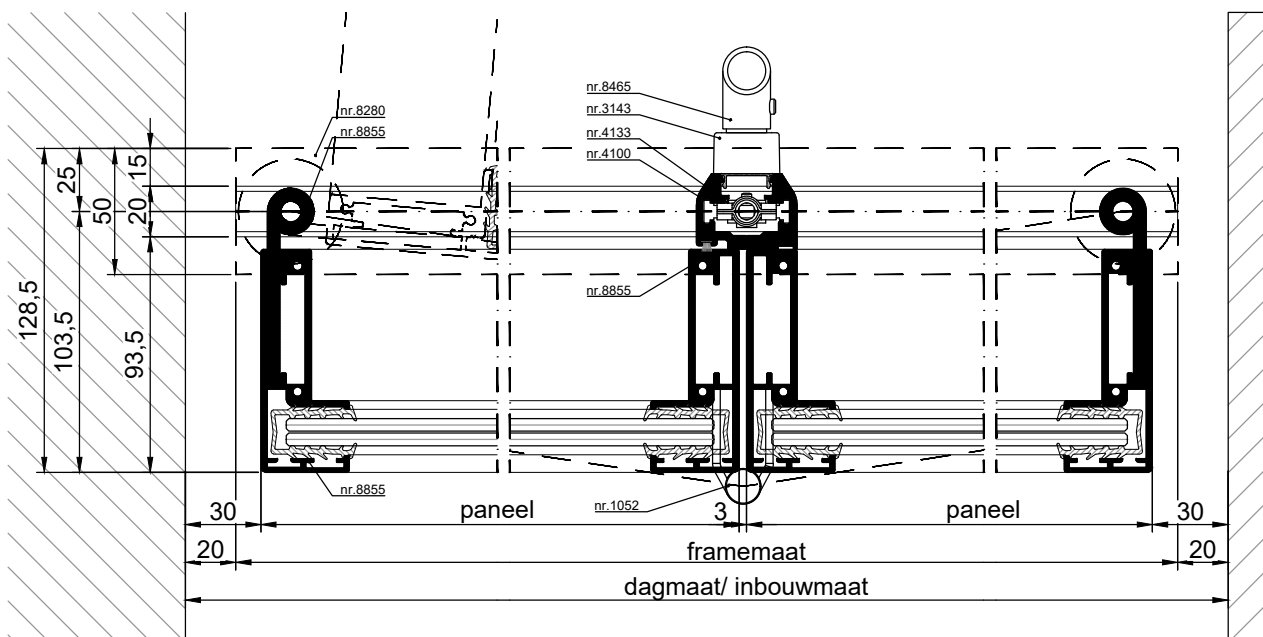

HORIZONTALE DOORSNEDE type BSV-2

# M-VIEW SCHUIVENDE BALKONBEGLAZING

BSV-4

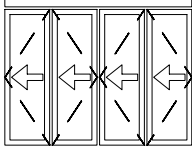

M-view schuivende en vouwende balkonbeglazing, bestaande uit 4 panelen type **BSV-4**

Voorzien van:

- blank voorgespannen floatglas met geslepen randen, glasdikte 8, 10 of 12 mm
- ophangstelsel nr. 8280 en nr. 8285
- ondergeleidingsprofiel nr. 6221
- geleidingsprofiel nr. 8855
- handgreepcombinatie nr. 3143 en nr. 8465
- scharnier nr. 1052

Maximale breedte:	2500 mm
Maximale hoogte 8 mm glas:	2000 mm
Maximale hoogte 10 mm glas:	3000 mm
Maximale hoogte 12 mm glas:	3500 mm
Maximaal vleugelgewicht:	150 kg

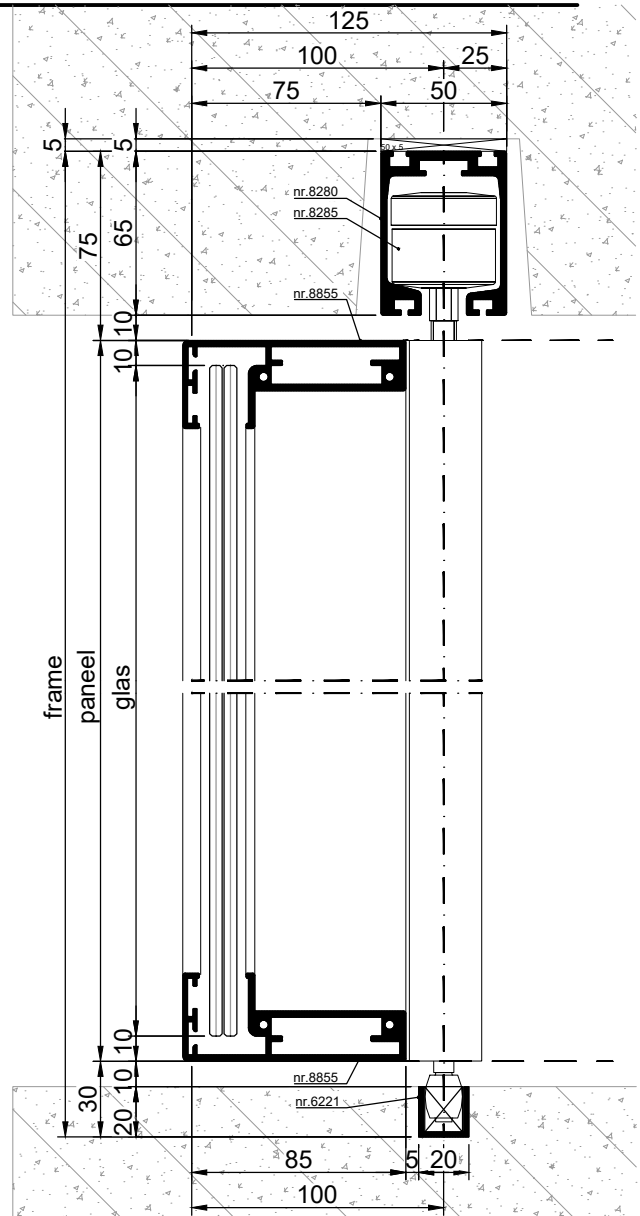

VERTICALE DOORSNEDE type BSV-4

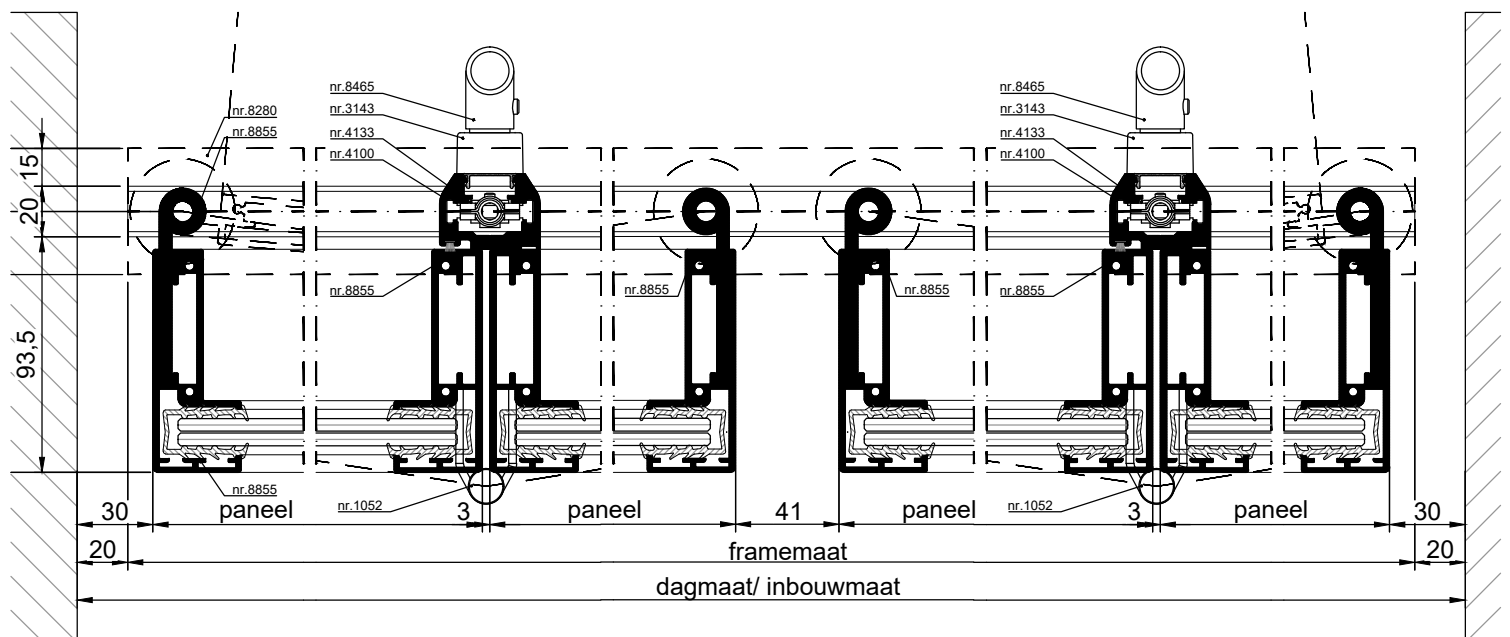

HORIZONTALE DOORSNEDE type BSV-4

# M-VIEW SCHUIVENDE BALKONBEGLAZING

## ONDERDELEN

### Profiel nr. 8855

Standaard:      naturel geanodiseerd  
Optie:            gecoat

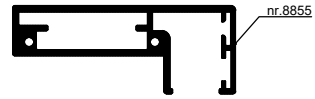

### Hangrails nr. 8280

Standaard:      naturel geanodiseerd  
Optie:            gecoat

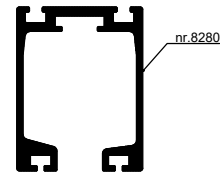

### Hangwiel nr. 8285

Materiaal:       kunststof

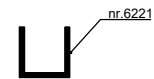
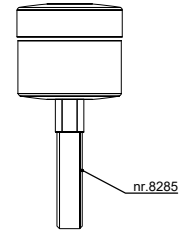

### Slotmechaniek nr. 3143

Model:           afsluitbaar  
Materiaal:       mat geborsteld rvs

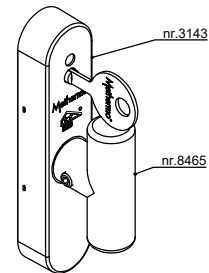

### Raamsluiters nr. 8464

Model:           standaard  
Materiaal:       mat geborsteld rvs  
Greephoogte:   ramen kleiner dan 2035 mm, vanaf 417 mm onderzijde raam  
ramen groter dan 2036 mm, vanaf 1017 mm onderzijde raam

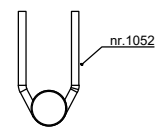

### Scharnier nr. 1052

Materiaal:       mat geborsteld rvs